

Robert Bosch GmbH
72757 Reutlingen
Germany

www.bosch-ebike.com

1 270 020 XBC (2019.03) T / 96 EEU

SmartphoneHub

CUI100



BOSCH

- pl** Oryginalna instrukcja obsługi
- cs** Původní návod k obsluze
- sk** Pôvodný návod na obsluhu
- hu** Eredeti használati utasítás
- ro** Instrucțiuni de folosire originale
- bg** Оригинално ръководство за експлоатация
- sl** Originalna navodila za uporabo
- hr** Originalne upute za uporabu
- et** Originaalkasutusjuhend
- lv** Oriģinālā lietošanas pamācība
- lt** Originali instrukcija

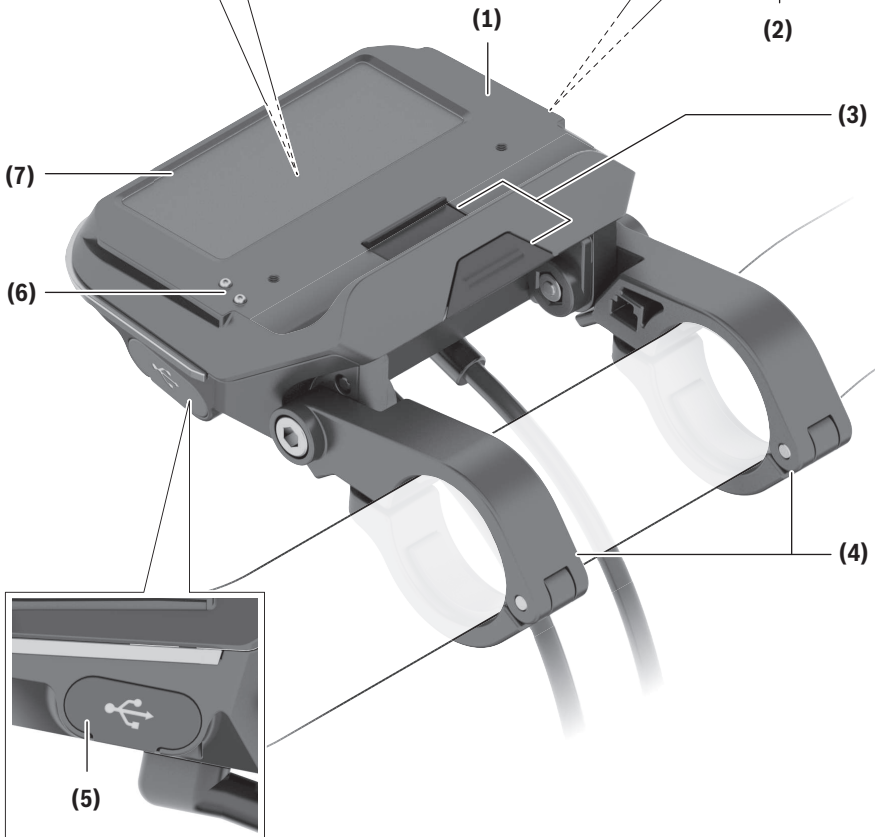
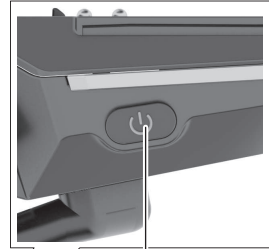

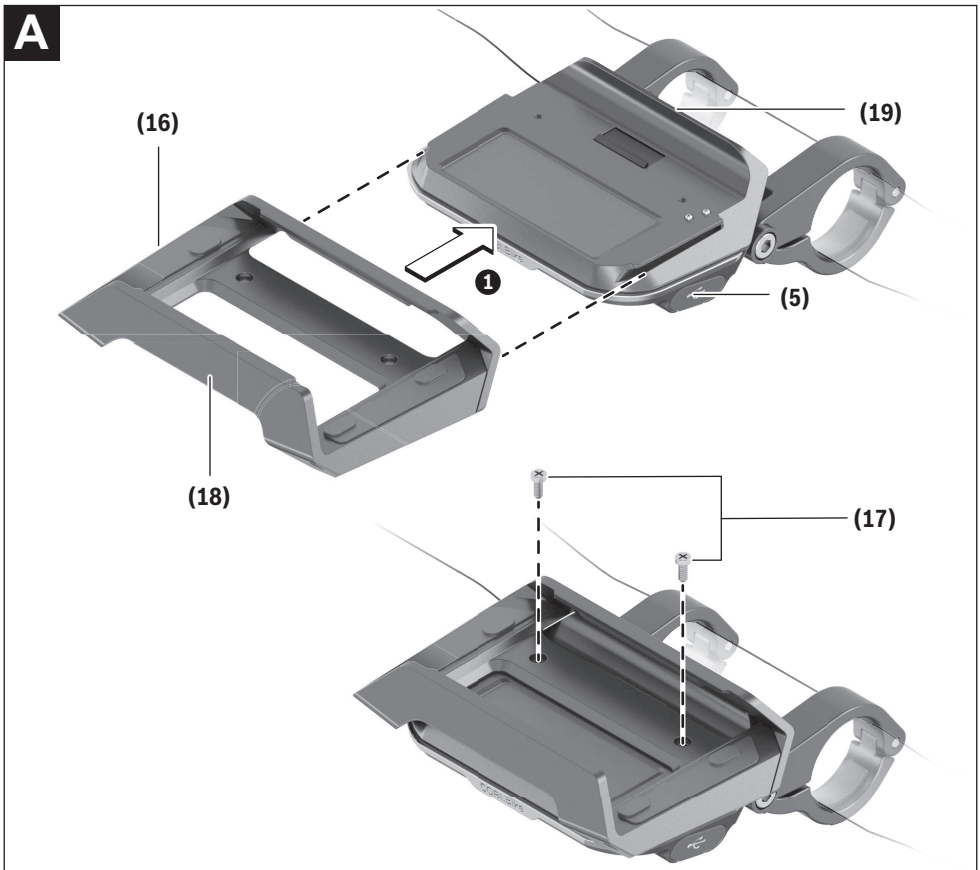
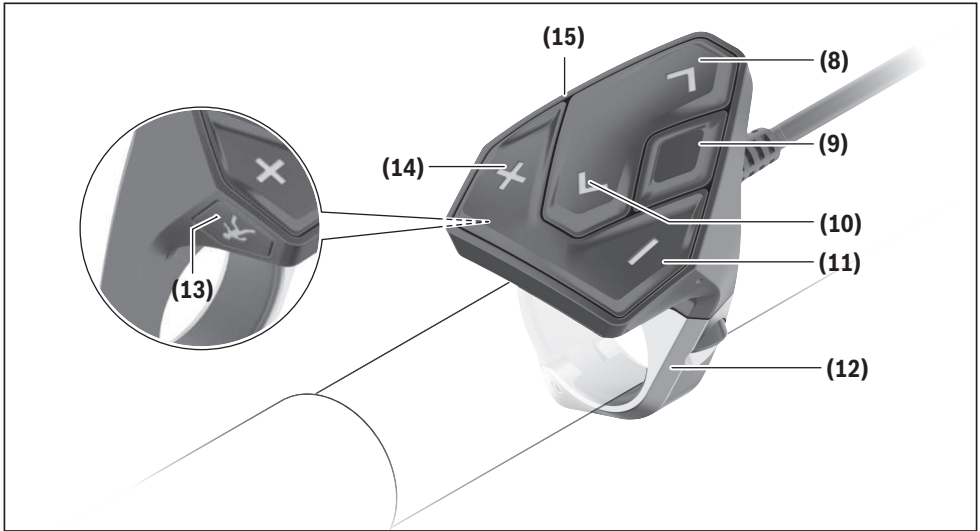

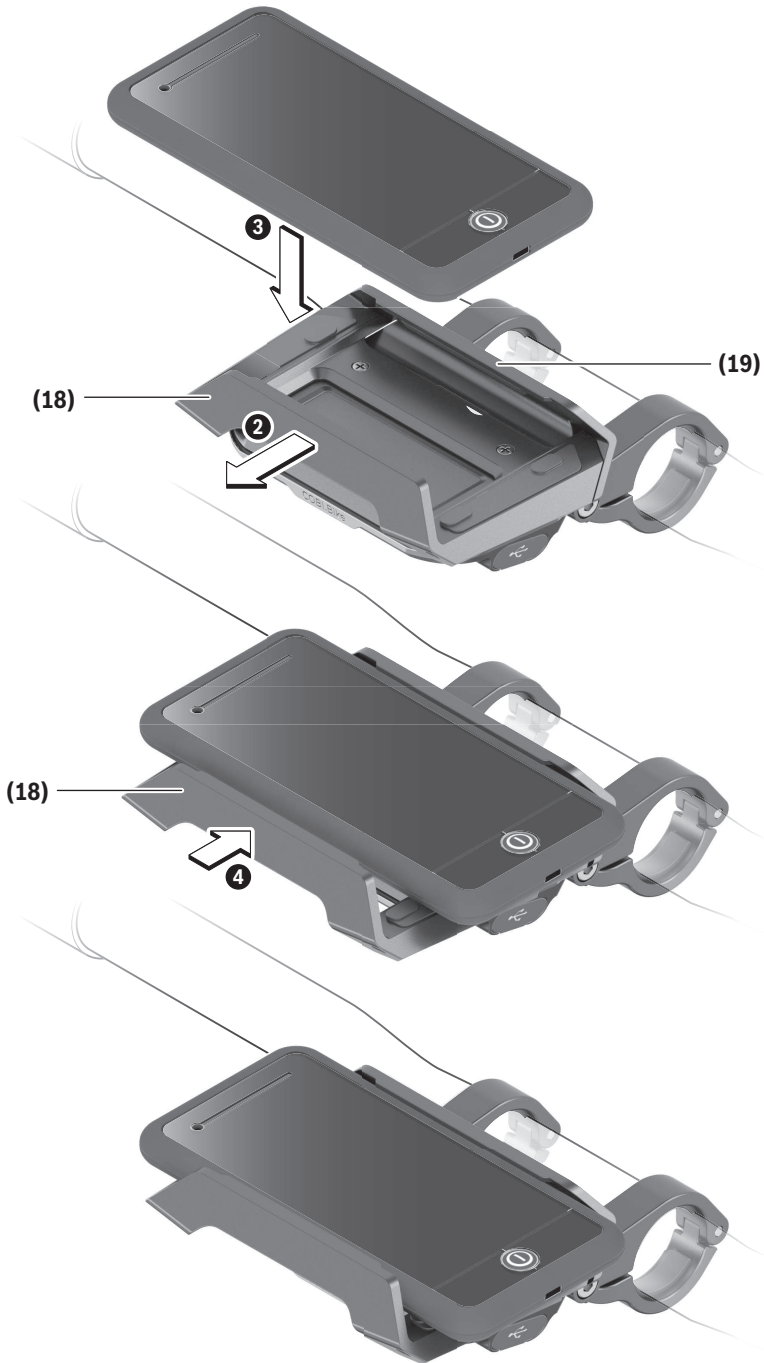
B

Wskazówki dotyczące bezpieczeństwa



Należy przeczytać wszystkie wskazówki dotyczące bezpieczeństwa i zalecenia.

Nieprzestrzeganie wskazówek dotyczących bezpieczeństwa i zaleceń może doprowadzić do porażenia prądem elektrycznym, pożaru i/lub poważnych obrażeń ciała.

Wszystkie wszystkie wskazówki dotyczące bezpieczeństwa pracy i zalecenia należy zachować do dalszego zastosowania.

Używane w niniejszej instrukcji obsługi pojęcie **akumulator** odnosi się do wszystkich oryginalnych akumulatorów Bosch eBike.

- ▶ **Należy uważać, aby ekran komputera pokładowego nie odwracał uwagi od sytuacji drogowej.** Użytkownicy ruchu drogowego, którzy nie koncentrują się wyłącznie na nim, mogą spowodować wypadek. Podczas jazdy komputer pokładowy wolno stosować wyłącznie do zmiany poziomów wspomagania. Dodatkowa obsługa komputera dozwolona jest dopiero po zatrzymaniu roweru.
- ▶ **Nie wolno otwierać komputera pokładowego.** Otwarcie obudowy komputera pokładowego może spowodować jego zniszczenie i wygaśnięcie gwarancji.
- ▶ **Nie wolno używać komputera pokładowego jako uchwytu.** Używanie komputera pokładowego do podnoszenia roweru może spowodować nieodwracalne uszkodzenie komputera pokładowego.
- ▶ **Jeżeli SmartphoneHub lub jego uchwyt wystają ponad kierownicę, nie wolno stawiać roweru do góry kołami na kierownicy i siodełku.** SmartphoneHub lub uchwyt mogłyby ulec nieodwracalnemu uszkodzeniu.
- ▶ **Ostrożnie!** Korzystanie z komputera pokładowego z funkcją *Bluetooth*[®] i/lub WiFi może spowodować zakłócenia działania innych urządzeń i sprzętu, samolotów i sprzętu medycznego (np. rozruszników serca, aparatów słuchowych). Nie można także całkowicie wykluczyć możliwości doznania uszczerbku przez ludzi i zwierzęta znajdujące się w bezpośrednim otoczeniu. Komputera pokładowego z funkcją *Bluetooth*[®] nie należy używać w pobliżu sprzętu medycznego, stacji paliw, urządzeń chemicznych, stref zagrożenia eksplozją oraz wybuchem. Komputera pokładowego z funkcją *Bluetooth*[®] nie należy używać w samolotach. Należy unikać długotrwałego użytkowania urządzenia, jeżeli znajduje się ono w bezpośredniej bliskości ciała.
- ▶ Znak słowny *Bluetooth*[®] oraz znaki graficzne (logo) są zarejestrowanymi znakami towarowymi i stanowią własność Bluetooth SIG, Inc. Wszelkie wykorzystanie tych znaków przez firmę Bosch eBike Systems odbywa się zgodnie z umową licencyjną.
- ▶ **Komputer pokładowy jest wyposażony w złącze radio-we. Należy wziąć pod uwagę obowiązujące lokalne ograniczenia, np. w samolotach lub szpitalach.**
- ▶ **Podczas korzystania z produktów COBI.Bike należy uważać, aby nie odwracały uwagi od sytuacji na dro-**

dze i zawsze należy przestrzegać lokalnych przepisów dotyczących warunków dozwolonej eksploatacji roweru w ruchu drogowym. W czasie jazdy w szczególności zabronione jest podnoszenie smartfona lub trzymanie go w ręce.

- ▶ **Przed przystąpieniem do użytkowania aplikacji fitness należy zawsze skonsultować się z lekarzem.** Aplikacje fitness mogą wiązać się z dużym obciążeniem fizycznym organizmu.

Wskazówka: Zgodnie z naszym zaleceniem produkty CO-BI.Bike mogą być używane przez osoby mające ukończone 10 lat.

Informacje o ochronie danych osobowych

W przypadku odesłania niesprawnego SmartphoneHub do autoryzowanego serwisu Bosch, może okazać się konieczne przekazanie firmie Bosch danych zapisanych na urządzeniu.

Opis produktu i jego zastosowania

Użytkowanie zgodne z przeznaczeniem

SmartphoneHub przewidziany jest do sterowania systemem Bosch eBike oraz do wyświetlania parametrów jazdy.

Oprócz przedstawionych tutaj funkcji możliwe są także inne funkcje wynikające z bieżącej modyfikacji oprogramowania w celu usunięcia błędów i rozszerzenia funkcjonalności.

Opis pozostałych funkcji można znaleźć w elektronicznej wersji niniejszej instrukcji obsługi, dostępnej na stronie www.Bosch-eBike.com/smartphonehub-manual.

SmartphoneHub jest przewidziany do stosowania z jednym smartfonem.

Podstawowe parametry jazdy są wyświetlane także na wyświetlaczu SmartphoneHub. Pozostałe informacje i funkcje można dodać za pośrednictwem aplikacji na smartfony **COBI.Bike**.



Komunikacja pomiędzy SmartphoneHub i smartfonem odbywa się za pośrednictwem połączenia *Bluetooth*[®].

SmartphoneHub nie jest kompatybilny z jednostkami napędowymi Bosch BDU2xx.

Представленные графически компоненты

Numeracja przedstawionych komponentów odnosi się do schematów, znajdujących się na stronach graficznych, umieszczonych na początku niniejszej instrukcji.

Wszystkie rysunki części rowerowych, oprócz jednostki napędowej, komputera pokładowego wraz z panelem sterowania, czujnikiem siły korbki i przynależnych uchwytów, są schematyczne i mogą różnić się od części rzeczywistego roweru elektrycznego.

- (1) SmartphoneHub
- (2) Włacznik/wyłącznik SmartphoneHub
- (3) Dźwignia zwalnająca blokadę uchwytu smartfona
- (4) Uchwyt SmartphoneHub^{A)}
- (5) Osłona gniazda USB

- (6) Zasilanie uchwytu smartfona
- (7) Wyświetlacz
- (8) Przycisk przewijania w przód
- (9) Przycisk wyboru
- (10) Przycisk przewijania w tył
- (11) Przycisk do redukcji wspomagania –
- (12) Uchwyt panelu sterującego
- (13) Przycisk systemu wspomagania przy popychaniu
WALK
- (14) Przycisk do zwiększania wspomagania /
włączania/wyłączania oświetlenia +
- (15) Panel sterowania
- (16) Uchwyt uniwersalny
- (17) Śruby mocujące do uchwytu uniwersalnego
- (18) Przedni pałąk
- (19) Tylny pałąk

A) W przypadku mocowania na kierownicy możliwe są także spersonalizowane rozwiązania bez zacisków do kierownicy.

Wskazania SmartphoneHub

- a Wskazanie błędu
- b Wskazanie oświetlenia rowerowego
- c Wskazanie połączenia ze smartfonem
- d Prędkość
- e Wskazanie poziomu wspomagania
- f Wskazanie jednostki
- g Wskazanie drugiego akumulatora (opcja)
- h Wskazanie stanu naładowania akumulatora
- i Stan naładowania akumulatora
- j Zasięg

Dane techniczne

Komputer pokładowy		SmartphoneHub
Kod produktu		CUI100
Prąd ładowania złącza USB maks.	mA	1000
Napięcie ładowania złącza USB	V	5
Temperatura robocza	°C	-5...+40
Temperatura przechowywania	°C	-10...+50
Temperatura ładowania	°C	0...+40
Wewnętrzny akumulator litowo-jonowy	V mAh	3,7 300
Stopień ochrony ^{A)}		IP 54 (ochrona przed pyłem i rozbryzgami wody)
Ciężar, ok.	kg	0,12

A) Przy zamkniętej osłonie gniazda USB

System Bosch eBike wykorzystuje system FreeRTOS (zob. <http://www.freertos.org>).

Praca

Uruchamianie

Wymogi

Aktywacji systemu eBike można dokonać tylko wówczas, gdy spełnione zostaną następujące wymogi:

- W rowerze został zamontowany naładowany w wystarczającym stopniu akumulator (zob. instrukcja obsługi akumulatora).
- Czujnik prędkości został prawidłowo podłączony (zob. instrukcja obsługi jednostki napędowej).

Włączanie/wyłączanie systemu eBike

System eBike można **włączyć** na kilka sposobów:

- Po włożeniu akumulatora eBike naciśnięciem włącznik/wyłącznik (2) komputera pokładowego.
- Naciśnięciem włącznik/wyłącznik akumulatora eBike (zob. instrukcja obsługi akumulatora).

Napęd jest aktywowany po naciśnięciu na pedały (nie dotyczy funkcji wspomagania przy popychaniu ani poziomu wspomagania **OFF**). Moc silnika uzależniona jest od ustawionego na komputerze pokładowym poziomu wspomagania. Ustąpienie nacisku na pedały w trybie pracy normalnej lub osiągnięcie prędkości **25 km/h** powoduje automatyczne wyłączenie napędu eBike. Napęd uruchamiany jest automatycznie po ponownym naciśnięciu na pedały lub gdy prędkość roweru spadnie poniżej **25 km/h**.

System eBike można **wyłączyć** na kilka sposobów:

- Naciśnięciem włącznik/wyłącznik (2) akumulatora pokładowego.
- Wyłączeniu akumulator eBike za pomocą jego włącznik/wyłącznik (w niektórych rozwiązaniach stosowanych przez producentów rowerów elektrycznych włącznik/wyłącznik akumulatora może nie być dostępny; zob. instrukcja obsługi akumulatora).

Po wyłączeniu system kończy pracę, co trwa ok. 3 s. Ponowne włączenie systemu jest możliwe dopiero po całkowitym zakończeniu pracy.

Jeżeli przez ok. 10 minut rower elektryczny pozostanie w bezruchu **oraz** na komputerze pokładowym lub panelu obsługowym nie zostanie naciśnięty żaden przycisk, system eBike wyłączy się automatycznie w celu oszczędzenia energii.

Wskazówka: Odstawiając rower, należy zawsze wyłączyć system eBike.

Wskazówka: Jeżeli akumulator SmartphoneHub rozładuje się, można włączyć rower elektryczny za pomocą akumulatora eBike. Akumulator SmartphoneHub jest ładowany automatycznie po włączeniu akumulatora eBike. Alternatywnie można naładować akumulator SmartphoneHub przez złącze USB.

Połączenie SmartphoneHub ze smartfonem

Wskazania oraz funkcje SmartphoneHub można rozszerzyć za pomocą aplikacji na smartfony **COBI.Bike**. W tym celu należy pobrać bezpłatną aplikację ze sklepu App Store (dla

iPhone'ów firmy Apple) Google Play Store (dla urządzeń z systemem operacyjnym Android).

Aby połączyć SmartphoneHub ze smartfonem, należy otworzyć aplikację COBI.Bike na swoim smartfonie i postępować zgodnie z instrukcjami w aplikacji.

Wkładanie smartfona do uchwytu uniwersalnego (zob. rys. A und B)

Do zamocowania smartfona służy załączony uchwyt uniwersalny (16). Dla iPhone'ów dostępne są w programie osprzętu specjalne uchwyty. W przypadku uchwytu do iPhone'ów nie jest konieczne oddzielne zasilanie.

W przypadku uchwytu uniwersalnego zasilanie (5 V/1 A, maks. 1,5 A) odbywa się za pomocą oddzielnego kabla USB (wchodzi w zakres dostawy) podłączonego do portu micro A/B USB w SmartphoneHub.

Zakładanie uchwytu uniwersalnego (zob. rys. A) Wsunąć uchwyt uniwersalny (16) od przodu na SmartphoneHub aż do słyszalnego zablokowania ❶. Za pomocą obu śrub mocujących (17) można dodatkowo unieruchomić uchwyt uniwersalny.

Wkładanie smartfona (zob. rys. B)

- Pociągnąć przedni pałąk (18) do przodu ❷.
- Przyłożyć smartfon dłuższą stroną do tylnego pałąka (19) ❸.
- Przedni pałąk (18) powoli przesunąć w stronę smartfona, a następnie puścić ❹.

Zasilanie smartfona (opcja) Smartfon można zasilać za pomocą oddzielnego kabla USB (wchodzi w zakres dostawy) podłączonego do portu micro A/B USB w SmartphoneHub (prąd zasilania 5 V/1 A). W tym celu należy połączyć smartfon za pomocą kabla USB z gniazdem USB w SmartphoneHub.

Wymywanie smartfona Obiema rękami przesunąć smartfon wraz z przednim pałąkiem do przodu, aż smartfon będzie można wyjąć z uchwytu uniwersalnego. W razie potrzeby wyjąć kabel USB do zasilania.

Aktualizacja oprogramowania

W przypadku dostępnej aktualizacji dla SmartphoneHub w aplikacji na smartfonie zostanie wyświetlona odpowiednia wskazówka. Aby przeprowadzić aktualizację, należy postępować zgodnie z instrukcjami w aplikacji.

Przywracanie ustawień fabrycznych SmartphoneHub (Recovery)

W przypadku nieprawidłowego działania SmartphoneHub należy przeprowadzić procedurę przywracania ustawień fabrycznych. W tym celu należy otworzyć aplikację na smartfonie i postępować zgodnie z instrukcjami.

Zasilanie SmartphoneHub

SmartphoneHub posiada wewnętrzny akumulator litowo-polimerowy (nom./min. 300 mAh, 3,7 V), którego nie można wyjąć.

SmartphoneHub można włączyć za pomocą włącznika/wyłącznika (2) lub włącznika/wyłącznika na akumulatorze eBike. Jeżeli nie można włączyć SmartphoneHub, należy go ładować za pomocą kabla USB przez co najmniej 30 min.

Włączanie/wyłączanie systemu wspomagania przy popychaniu

System wspomagania przy popychaniu ułatwia prowadzenie roweru elektrycznego. Prędkość jest w tej funkcji zależna od wybranego biegu i może osiągnąć maksymalnie **6 km/h**. Przy uruchomionej systemie wspomagania przy popychaniu (przy pełnej mocy) działa zasada: im mniejszy bieg, tym mniejsza prędkość.

► **Z systemu wspomagania przy popychaniu wolno korzystać wyłącznie podczas pchania roweru.** Jeżeli koła roweru elektrycznego nie mają kontaktu z podłożem podczas korzystania z systemu wspomagania przy popychaniu, istnieje niebezpieczeństwo doznania obrażeń.

W celu **aktywacji** systemu wspomagania przy popychaniu należy krótko nacisnąć przycisk **WALK** na panelu sterowania. Po aktywacji, w ciągu 3 s należy nacisnąć i przytrzymać przycisk **+**. Napęd roweru elektrycznego włącza się.

Wskazówka: Przy poziomie wspomagania **OFF** nie można włączyć systemu wspomagania przy popychaniu.

System wspomagania przy popychaniu **wyłącza się**, gdy jedna z poniższych sytuacji będzie miała miejsce:

- zwolniony zostanie przycisk **+**,
- koła roweru elektrycznego zablokują się (np. przez hamowanie lub przez kontakt z przeszkodą),
- prędkość przekroczy **6 km/h**.

Sposób działania systemu wspomagania przy popychaniu podlega krajowym uregulowaniom i dlatego może różnić się od powyższego opisu lub zostać zdezaktywowany.

Ustawianie poziomu wspomagania

Na panelu sterowania (15) można ustawić, w jakim stopniu napęd eBike wspomaga użytkownika podczas pedałowania. Poziom wspomagania można zmienić w każdej chwili, nawet podczas jazdy.

Wskazówka: W niektórych modelach poziom wspomagania jest ustawiony wstępnie i nie może zostać zmieniony. Jest też możliwe, że model dysponuje mniejszą liczbą poziomów wspomagania niż wymieniono w niniejszej instrukcji.

Użytkownik może mieć do dyspozycji następującą maksymalną liczbą poziomów wspomagania:

- **OFF:** wspomaganie silnika jest wyłączone, rower elektryczny napędzany jest jak normalny rower wyłącznie przez pedałowanie. Przy tym poziomie wspomagania nie można włączyć systemu wspomagania przy popychaniu.
- **ECO:** skuteczne wspomaganie przy maksymalnej efektywności, dla maksymalnych dystansów

- **TOUR:** równomierne wspomaganie, dla tras o dużych dystansach
- **SPORT/eMTB:**
SPORT: silne wspomaganie, dla sportowej jazdy po górskich odcinkach oraz dla ruchu w mieście
eMTB: optymalne wspomaganie w każdym terenie, sportowy tryb jazdy, ulepszona dynamika, maksymalna wydajność (eMTB tylko w połączeniu z jednostkami napędowymi BDU250P CX, BDU365, BDU450 CX i BDU480 CX. Może być konieczna aktualizacja oprogramowania.)
- **TURBO:** maksymalne wspomaganie aż do wysokich częstotliwości pedałowania, dla sportowej jazdy

W celu **zwiększenia** poziomu wspomagania należy nacisnąć przycisk **+** (14) na panelu sterowania tyle razy, aż pojawi się wskazanie żądanego poziomu wspomagania, w celu jego **obniżenia** należy nacisnąć przycisk **-** (11).

Włączanie/wyłączanie oświetlenia rowerowego

W modelach, w których oświetlenie rowerowe jest zasilane przez system eBike, za pomocą długiego naciśnięcia przycisku **+** (14) na panelu sterowania można włączyć równocześnie lampkę przednią i tylną.

Po włączeniu oświetlenia na wyświetlaczu lub w aplikacji wyświetlany jest jego symbol.

Alternatywnie można włączyć lub wyłączyć oświetlenie także w aplikacji.

Włączenie/wyłączenie oświetlenia rowerowego nie ma żadnego wpływu na podświetlenie ekranu.

Wskazania i ustawienia SmartphoneHub

SmartphoneHub jest połączony z jednostką napędową za pomocą kabla.

Smartfon jest połączony ze SmartphoneHub mechanicznie, za pomocą mocowania smartfona.

Komunikacja pomiędzy SmartphoneHub i smartfonem odbywa się za pośrednictwem *Bluetooth®*.

SmartphoneHub posiada odporny na zarysowania wyświetlacz LCD 1,52" o rozdzielczości 192 × 64 pikseli. Zintegrowany wyświetlacz jest przeznaczony do użytku bez odpowiedniego smartfona. Na zintegrowanym wyświetlaczu nie mogą być wyświetlane elementy aplikacji na smartfonie.

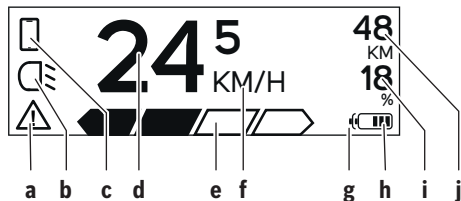

a Wskazanie błędu:

Wskazanie pojawia się, gdy w pamięci błędów zapisany jest co najmniej jeden błąd.

- b Wskazanie oświetlenia rowerowego:
Wskazanie pojawia się, gdy jest włączone oświetlenie.
- c Wskazanie połączenia ze smartfonem:
Wskazanie pojawia się, gdy nawiązane jest połączenie ze smartfonem.
Wskazanie miga, gdy SmartphoneHub łączy się ze smartfonem.
- d Prędkość:
Tutaj wskazywana jest aktualna prędkość.

e Wskazanie poziomu wspomagania



f Wskazanie jednostki:

W zależności od aplikacji COBI.Bike prędkość może być podawana w km/h lub mph. Standardowe ustawienie to km/h.

g Wskazanie drugiego akumulatora:

Jeżeli rower elektryczny jest wyposażony w 2 akumulatory, pojawiają się w tym miejscu 2 wskazania akumulatora.

h Wskazanie stanu naładowania akumulatora:

Jednemu segmentowi odpowiada ok. 20 % pojemności akumulatora.





 Akumulator jest rozładowany lub nie został włożony.

i Stan naładowania akumulatora w procentach

j Zasięg akumulatora eBike

Tutaj wskazywany jest maksymalny zasięg w zależności od stanu naładowania akumulatora.

Dalsze wskazania

 498 ^{1/1}	Wystąpił błąd! Wskazanie błędu jest wyświetlane do czasu, aż użytkownik naciśnie przycisk wyboru (9) i potwierdzi odczytanie błędu. Symbol trójkąta ostrzegawczego pozostanie w głównym widoku wyświetlacza (prędkość itp.) tak długo, aż błąd zostanie usunięty.
HOLD '+ NOW	W przypadku dwustopniowego procesu aktywacji, po naciśnięciu przycisku (13) użytkownik zostanie poproszony o naciśnięcie przycisku + (14) i przytrzymanie go przez 2 sekundy.
	Po 2 sekundach pojawi się wskazanie trybu wspomagania przy popychaniu.
	To wskazanie oraz znajdujący się po lewej stronie tekst pojawiają się, gdy ze względu na występujące problemy jednostka napędowa nie będzie mogła zapewnić wspomagania. Dzieje się tak w przypadku gdy np.
ENGINE OFF	- do systemu podłączone są niekompatybilne komponenty lub
 48 ⁴⁸ ₁₈ %	

- akumulator eBike jest rozładowany.

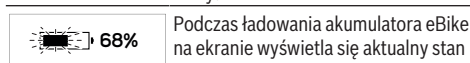

Podczas ładowania akumulatora eBike na ekranie wyświetla się aktualny stan naładowania. Symbol baterii miga.

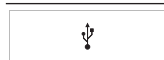

To wskazanie pojawia się, gdy rower elektryczny zostanie podłączony do DiagnosticTool.



Jeżeli stan naładowania akumulatora eBike spadnie poniżej 20 %, wskaźnik stanu naładowania akumulatora h miga.



To wskazanie pojawia się w przypadku niskiego stanu naładowania akumulatora eBike. Wspomaganie zostaje wyłączone.



Te wskazania pojawiają się, gdy rower elektryczny osiągnie przypadający termin serwisowania.

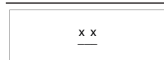

To wskazanie pojawia się w razie wystąpienia problemów z oprogramowaniem. Należy przeprowadzić aktualizację oprogramowania.



To wskazanie pojawia się, gdy SmartphoneHub łączy się ze smartfonem.



Zakończenie procesu synchronizowania przez Bluetooth® sygnalizowane jest ptaszkiem na małym symbolu smartfona.



To wskazanie pojawia się, gdy SmartphoneHub znajduje się w trybie przywracania ustawień fabrycznych (tylko przy tym statusie można zainstalować



nowe oprogramowanie). Mały symbol smartfona pokazuje połączenie ze smartfonem.

Zakończenie procesu przywracania sygnalizowane jest ptaszkiem.



System operacyjny nie działa z następujących przyczyn:

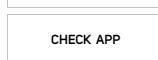

1. Wykryto jeden lub więcej niekompatybilnych komponentów. W takim przypadku komponenty wymagają aktualizacji oprogramowania, którą można przeprowadzić tylko w punkcie sprzedaży rowerów elektrycznych firmy Bosch. Po tym komunikacie system eBike wyłączy się.
2. Wykryto stare oprogramowanie. Jest to możliwe tylko w przypadku próby hackingu. Problem można rozwiązać dzięki aktualizacji oprogramowania. Po tym komunikacie system eBike wyłączy się.

Wskazanie kodu błędu

Części składowe systemu eBike są stale kontrolowane w sposób automatyczny. W razie stwierdzenia błędu na komputerze pokładowym wyświetlany jest odpowiedni kod błędu.

W zależności od rodzaju błędu może ewentualnie dojść do automatycznego wyłączenia napędu. Dalsza jazda bez wspomagania przez napęd jest jednak możliwa. Przed kolejnymi jazdami należy rower skontrolować.

► **Wszelkich napraw można dokonywać wyłącznie w autoryzowanym punkcie sprzedaży rowerów.**

Kod	Przyczyna	Rozwiązanie
410	Jeden lub kilka przycisków komputera pokładowego jest zablokowanych.	Sprawdzić, czy coś nie blokuje przycisków, na przykład brud. W razie potrzeby oczyścić przyciski.
414	Problem z podłączeniem panelu sterowania	Skontrolować przyłącza i połączenia
418	Jeden lub kilka przycisków panelu sterowania jest zablokowanych.	Sprawdzić, czy coś nie blokuje przycisków, na przykład brud. W razie potrzeby oczyścić przyciski.
419	Błąd konfiguracji	Uruchomić system na nowo. Jeżeli problem nadal występuje, skontaktować się z punktem sprzedaży rowerów elektrycznych firmy Bosch.
422	Problem z połączeniem jednostki napędowej	Skontrolować przyłącza i połączenia
423	Problem z połączeniem akumulatora eBike	Skontrolować przyłącza i połączenia
424	Błąd komunikacji części składowych	Skontrolować przyłącza i połączenia
426	Błąd wewnętrzny przekroczenia limitu czasu	Uruchomić system na nowo. Jeżeli problem nadal występuje, skontaktować się z punktem sprzedaży rowerów elektrycznych firmy Bosch. W przypadku wystąpienia tego błędu nie ma możliwości wyświe-

Kod	Przyczyna	Rozwiązanie
		tlenia ani dopasowania w menu ustawień podstawowych obwodu opony.
430	Akumulator wewnętrzny komputera pokładowego jest rozładowany	Naładować komputer pokładowy (w uchwycie lub przez złącze USB)
431	Błąd wersji oprogramowania	Uruchomić system na nowo. Jeżeli problem nadal występuje, skontaktować się z punktem sprzedaży rowerów elektrycznych firmy Bosch.
440	Błąd wewnętrzny jednostki napędowej	Uruchomić system na nowo. Jeżeli problem nadal występuje, skontaktować się z punktem sprzedaży rowerów elektrycznych firmy Bosch.
450	Błąd wewnętrzny oprogramowania	Uruchomić system na nowo. Jeżeli problem nadal występuje, skontaktować się z punktem sprzedaży rowerów elektrycznych firmy Bosch.
460	Błąd złącza USB	Odłączyć kabel od złącza USB komputera pokładowego. Jeżeli problem nadal występuje, skontaktować się z punktem sprzedaży rowerów elektrycznych firmy Bosch.
490	Błąd wewnętrzny komputera pokładowego	Zlecić kontrolę komputera pokładowego
500	Błąd wewnętrzny jednostki napędowej	Uruchomić system na nowo. Jeżeli problem nadal występuje, skontaktować się z punktem sprzedaży rowerów elektrycznych firmy Bosch.
502	Błąd oświetlenia rowerowego	Skontrolować lampki i przynależne przewody. Uruchomić system na nowo. Jeżeli problem nadal występuje, skontaktować się z punktem sprzedaży rowerów elektrycznych firmy Bosch.
503	Błąd czujnika prędkości	Uruchomić system na nowo. Jeżeli problem nadal występuje, skontaktować się z punktem sprzedaży rowerów elektrycznych firmy Bosch.
504	Wykryto zmanipulowany sygnał prędkości.	Sprawdzić i ew. dopasować pozycję magnesu na szprychy. Sprawdzić rower pod kątem manipulacji (tuningu). Wspomaganie napędu zmniejsza się.
510	Błąd wewnętrzny czujnika	Uruchomić system na nowo. Jeżeli problem nadal występuje, skontaktować się z punktem sprzedaży rowerów elektrycznych firmy Bosch.
511	Błąd wewnętrzny jednostki napędowej	Uruchomić system na nowo. Jeżeli problem nadal występuje, skontaktować się z punktem sprzedaży rowerów elektrycznych firmy Bosch.
530	Błąd akumulatora	Wyłączyć rower elektryczny, wyjąć akumulator eBike i włożyć go ponownie. Uruchomić system na nowo. Jeżeli problem nadal występuje, skontaktować się z punktem sprzedaży rowerów elektrycznych firmy Bosch.
531	Błąd konfiguracji	Uruchomić system na nowo. Jeżeli problem nadal występuje, skontaktować się z punktem sprzedaży rowerów elektrycznych firmy Bosch.
540	Błąd temperatury	Rower elektryczny znajduje się poza dopuszczalnym zakresem temperatur. Wyłączyć system eBike, aby spowodować ochłodzenie bądź ogrzanie do dopuszczalnej temperatury jednostki napędowej. Uruchomić system na nowo. Jeżeli problem nadal występuje, skontaktować się z punktem sprzedaży rowerów elektrycznych firmy Bosch.

Kod	Przyczyna	Rozwiązanie
550	Zostało podłączone niedozwolone urządzenie.	Odłączyć urządzenie. Uruchomić system na nowo. Jeżeli problem nadal występuje, skontaktować się z punktem sprzedaży rowerów elektrycznych firmy Bosch.
580	Błąd wersji oprogramowania	Uruchomić system na nowo. Jeżeli problem nadal występuje, skontaktować się z punktem sprzedaży rowerów elektrycznych firmy Bosch.
591	Błąd uwierzytelnienia	Wyłączyć system eBike. Wyjąć akumulator, a następnie ponownie go włożyć. Uruchomić system na nowo. Jeżeli problem nadal występuje, skontaktować się z punktem sprzedaży rowerów elektrycznych firmy Bosch.
592	Niekompatybilna część	Zastosować kompatybilny wyświetlacz. Jeżeli problem nadal występuje, skontaktować się z punktem sprzedaży rowerów elektrycznych firmy Bosch.
593	Błąd konfiguracji	Uruchomić system na nowo. Jeżeli problem nadal występuje, skontaktować się z punktem sprzedaży rowerów elektrycznych firmy Bosch.
595, 596	Błąd komunikacji	Sprawdzić połączenie kablowe z przekładnią i uruchomić system ponownie. Jeżeli problem nadal występuje, skontaktować się z punktem sprzedaży rowerów elektrycznych firmy Bosch.
602	Błąd wewnętrzny akumulatora	Uruchomić system na nowo. Jeżeli problem nadal występuje, skontaktować się z punktem sprzedaży rowerów elektrycznych firmy Bosch.
603	Błąd wewnętrzny akumulatora	Uruchomić system na nowo. Jeżeli problem nadal występuje, skontaktować się z punktem sprzedaży rowerów elektrycznych firmy Bosch.
605	Błąd temperatury akumulatora	Akumulator znajduje się poza dopuszczalnym zakresem temperatur. Wyłączyć system eBike, aby spowodować ochłodzenie bądź ogrzanie akumulatora do dopuszczalnej temperatury. Uruchomić system na nowo. Jeżeli problem nadal występuje, skontaktować się z punktem sprzedaży rowerów elektrycznych firmy Bosch.
606	Błąd zewnętrzny akumulatora	Skontrolować okablowanie. Uruchomić system na nowo. Jeżeli problem nadal występuje, skontaktować się z punktem sprzedaży rowerów elektrycznych firmy Bosch.
610	Błąd napięcia akumulatora	Uruchomić system na nowo. Jeżeli problem nadal występuje, skontaktować się z punktem sprzedaży rowerów elektrycznych firmy Bosch.
620	Błąd ładowarki	Wymienić ładowarkę. Skontaktować się z punktem sprzedaży rowerów elektrycznych firmy Bosch.
640	Błąd wewnętrzny akumulatora	Uruchomić system na nowo. Jeżeli problem nadal występuje, skontaktować się z punktem sprzedaży rowerów elektrycznych firmy Bosch.
655	Błąd wielokrotny akumulatora	Wyłączyć system eBike. Wyjąć akumulator, a następnie ponownie go włożyć. Uruchomić system na nowo. Jeżeli problem nadal występuje, skontaktować się z punktem sprzedaży rowerów elektrycznych firmy Bosch.

Kod	Przyczyna	Rozwiązanie
656	Błąd wersji oprogramowania	Skontaktować się z punktem sprzedaży rowerów elektrycznych firmy Bosch, aby przeprowadzono aktualizację oprogramowania.
7xx	Błąd przekładni	Należy przestrzegać instrukcji obsługi producenta przekładni.
800	Błąd wewnętrzny ABS	Skontaktować się z punktem sprzedaży rowerów elektrycznych firmy Bosch.
810	Nieprawidłowe sygnały w czujniku prędkości koła	Skontaktować się z punktem sprzedaży rowerów elektrycznych firmy Bosch.
820	Błąd przewodu do przedniego czujnika prędkości koła	Skontaktować się z punktem sprzedaży rowerów elektrycznych firmy Bosch.
821...826	Nieprawidłowe sygnały w przednim czujniku prędkości koła Prawdopodobny brak, uszkodzenie lub nieprawidłowe zamontowanie tarczy czujnika; znaczna różnica średnicy opon przedniego i tylnego koła; ekstremalna sytuacja, np. jazda na tylnym kole	Uruchomić ponownie system i przeprowadzić jazdę próbną trwającą co najmniej 2 minuty. Lampka kontrolna systemu ABS musi zgasać. Jeżeli problem nadal występuje, skontaktować się z punktem sprzedaży rowerów elektrycznych firmy Bosch.
830	Błąd przewodu do tylnego czujnika prędkości koła	Skontaktować się z punktem sprzedaży rowerów elektrycznych firmy Bosch.
831 833...835	Nieprawidłowe sygnały w tylnym czujniku prędkości koła Prawdopodobny brak, uszkodzenie lub nieprawidłowe zamontowanie tarczy czujnika; znaczna różnica średnicy opon przedniego i tylnego koła; ekstremalna sytuacja, np. jazda na tylnym kole	Uruchomić ponownie system i przeprowadzić jazdę próbną trwającą co najmniej 2 minuty. Lampka kontrolna systemu ABS musi zgasać. Jeżeli problem nadal występuje, skontaktować się z punktem sprzedaży rowerów elektrycznych firmy Bosch.
840	Błąd wewnętrzny ABS	Skontaktować się z punktem sprzedaży rowerów elektrycznych firmy Bosch.
850	Błąd wewnętrzny ABS	Skontaktować się z punktem sprzedaży rowerów elektrycznych firmy Bosch.
860, 861	Błąd zasilania	Uruchomić system na nowo. Jeżeli problem nadal występuje, skontaktować się z punktem sprzedaży rowerów elektrycznych firmy Bosch.
870, 871 880 883...885	Błąd komunikacji	Uruchomić system na nowo. Jeżeli problem nadal występuje, skontaktować się z punktem sprzedaży rowerów elektrycznych firmy Bosch.
889	Błąd wewnętrzny ABS	Skontaktować się z punktem sprzedaży rowerów elektrycznych firmy Bosch.
890	Brak lub uszkodzenie lampki kontrolnej systemu ABS; system ABS może nie działać.	Skontaktować się z punktem sprzedaży rowerów elektrycznych firmy Bosch.
Puste wskazanie	Błąd wewnętrzny komputera pokładowego	Uruchomić system eBike na nowo, wyłączając go, a następnie ponownie włączając.

Konserwacja i serwis

Konserwacja i czyszczenie

Nie wolno czyścić części składowych roweru elektrycznego przy użyciu wody pod ciśnieniem.

Ekran komputera pokładowego należy utrzymywać w czystości. W razie zabrudzeń może dojść do błędnego odczytu poziomu jasności w otoczeniu.

Do czyszczenia komputera pokładowego należy używać miękkiej, zwilżonej tylko wodą ściereczki. Nie stosować żadnych środków myjących.

Co najmniej raz w roku należy wykonać przegląd techniczny systemu eBike (m.in. kontrola mechaniki, aktualności oprogramowania systemowego).

Sprzedawca rowerów może ustalić termin serwisowania po osiągnięciu określonego przebiegu lub upływie określonego czasu. W takim przypadku komputer pokładowy po włączeniu będzie wyświetlał termin serwisowania.

Serwisowania i napraw roweru elektrycznego należy dokonywać w autoryzowanym punkcie sprzedaży rowerów.

► **Wszelkich napraw można dokonywać wyłącznie w autoryzowanym punkcie sprzedaży rowerów.**

Obsługa klienta oraz doradztwo dotyczące użytkowania

Z wszystkimi pytaniami dotyczącymi systemu eBike i jego części składowych należy zwracać się do autoryzowanego punktu sprzedaży rowerów.

Dane kontaktowe autoryzowanych punktów sprzedaży rowerów można znaleźć na stronie internetowej:

www.bosch-ebike.com.

Utylizacja odpadów



Jednostkę napędową, komputer pokładowy wraz z panelem sterowania, akumulatorem, czujnikiem prędkości, osprzęt i opakowanie należy doprowadzić do powtórnego przetworzenia zgodnie z przepisami ochrony środowiska.

Rowerów elektrycznych i ich części składowych nie wolno wyrzucać razem z odpadami domowymi



Zgodnie z europejską dyrektywą 2012/19/UE niezdatne do użytku elektronarzędzia, a zgodnie z europejską dyrektywą 2006/66/WE uszkodzone lub zużyte akumulatory/baterie, należy zbierać osobno i doprowadzić do ponownego przetworzenia zgodnie z przepisami ochrony środowiska.

Niezdatne do użytku części składowe roweru elektrycznego należy przekazać do utylizacji w jednym z autoryzowanych punktów sprzedaży rowerów.

Zastrzegamy sobie prawo wprowadzania zmian.

Bezpečnostní upozornění



Přečtěte si všechna bezpečnostní upozornění a všechny pokyny.

Nedodržování bezpečnostních upozornění a pokynů může mít za následek úraz elektrickým proudem, požár a/nebo těžká poranění.

Všechna bezpečnostní upozornění a pokyny uschovejte pro budoucí potřebu.

Pojem **akumulátor**, který se používá v tomto návodu k obsluze, se vztahuje na všechny originální akumulátory Bosch eBike.

- ▶ **Dbejte na to, aby informace na palubním počítači neodváděly vaši pozornost.** Pokud se nesoustředíte výhradně na provoz, riskujete, že se stanete účastníkem dopravní nehody. Pokud chcete zadávat do palubního počítače údaje nad rámec změny úrovně podpory, zastavte a zadejte příslušné údaje.
- ▶ **Neotevírejte palubní počítač.** V případě otevření se palubní počítač může zničit a zaniká nárok na záruku.
- ▶ **Palubní počítač nepoužívejte k držení.** Pokud byste elektrokolo zvedli za palubní počítač, mohlo by dojít k neopravitelnému poškození palubního počítače.
- ▶ **Nestavte jízdní kolo obráceně na řídítka a sedlo, pokud SmartphoneHub nebo jeho držák přechází přes řídítka.** Může dojít k neopravitelnému poškození zařízení SmartphoneHub nebo držáku.
- ▶ **Pozor!** Při používání palubního počítače s *Bluetooth® a/* nebo WiFi může docházet k rušení jiných přístrojů a zařízení, letadel a lékařských přístrojů (např. kardiostimulátorů, naslouchadel). Rovněž nelze zcela vyloučit negativní vliv na osoby a zvířata v bezprostředním okolí. Nepoužívejte palubní počítače s *Bluetooth®* v blízkosti lékařských přístrojů, čerpacích stanic, chemických zařízení, oblastí s nebezpečím výbuchu a v oblastech, kde se používají trhavy. Nepoužívejte palubní počítač s *Bluetooth®* v letadlech. Vyhněte se jeho používání po delší dobu v bezprostřední blízkosti svého těla.
- ▶ Slovní ochranná známka *Bluetooth®* a grafická označení (loga) jsou zaregistrované ochranné známky a vlastnictví společnosti SIG, Inc. Na jakékoli používání této slovní ochranné známky/těchto grafických označení společnost Bosch eBike Systems se vztahuje licence.
- ▶ **Palubní počítač je vybavený rádiovým rozhraním. Je nutné dodržovat místní omezení provozu, např. v letadlech nebo nemocnicích.**
- ▶ **Při používání výrobků COBI.Bike se nenechte rozptylovat od sledování dopravního provozu a vždy dodržujte platné vnitrostátní předpisy pro provoz jízdního kola. Zejména je při silničním provozu zakázáno držení mobilního telefonu v ruce.**
- ▶ **Než začnete používat aplikace pro fitness, poradte se s lékařem.** Aplikace fitness mohou klást na osoby nadměrné nároky.

Upozornění: Pro používání výrobků COBI.Bike doporučujeme minimální věk 10 let.

Upozornění ohledně ochrany dat

Pokud SmartphoneHub pošlete za účelem servisu do servisního střediska Bosch, mohou být případně data uložená v přístroji předána firmě Bosch.

Popis výrobku a výkonu

Použití v souladu s určeným účelem

SmartphoneHub je určený k řízení systému Bosch eBike a pro zobrazování údajů o jízdě.

Kromě zde popsaných funkcí se může kdykoli stát, že budou provedeny změny softwaru pro odstranění chyb a rozšíření funkcí.

Popis dalších funkcí je k dispozici v online verzi tohoto návodu na adrese

www.Bosch-eBike.com/smartphonehub-manual.

SmartphoneHub je určen pro použití s chytrým telefonem.

Základní údaje o jízdě se však zobrazují na displeji zařízení SmartphoneHub. Další informace a funkce můžete přidávat pomocí aplikace chytrého telefonu **COBI.Bike**.



Komunikace mezi zařízením SmartphoneHub a chytrým telefonem probíhá pomocí spojení *Bluetooth®*.

SmartphoneHub není kompatibilní s pohonnými jednotkami Bosch BDU2xx.

Zobrazené součásti

Číslování zobrazených komponent se vztahuje k vyobrazení na stranách s obrázky na začátku návodu.

Všechna vyobrazení částí jízdního kola, kromě pohonné jednotky, palubního počítače včetně ovládací jednotky, senzoru rychlosti a příslušných držáků jsou schematická a mohou se u vašeho systému eBike lišit.

- (1) SmartphoneHub
- (2) Tlačítko zapnutí/vypnutí SmartphoneHub
- (3) Odblokovací páčka držáku chytrého telefonu
- (4) Držák SmartphoneHub^{A)}
- (5) Ochranná krytka zdířky USB
- (6) Napájení držáku chytrého telefonu
- (7) Displej
- (8) Tlačítko listování dopředu
- (9) Výběrové tlačítko
- (10) Tlačítko listování dozadu
- (11) Tlačítko snížení podpory –
- (12) Držák ovládací jednotky
- (13) Tlačítko pomoci při vedení **WALK**
- (14) Tlačítko zvýšení podpory / zapnutí/vypnutí světla +
- (15) Ovládací jednotka

(16) Univerzální držák

(17) Upevňovací šrouby pro univerzální držák

(18) Přední držák

(19) Zadní držák

A) Při upevnění na řídítkách jsou možná speciální zákaznická řešení i bez řídítkových svorek.

Prvky zobrazení SmartphoneHub

a Ukazatel závad

b Ukazatel osvětlení jízdního kola

c Ukazatel spojení chytrého telefonu

d Rychlost

e Ukazatel úrovně podpory

f Ukazatel jednotky

g Ukazatel druhého akumulátoru (volitelně)

h Ukazatel stavu nabití akumulátoru

i Stav nabití akumulátoru

j Dosah

Technické údaje

Palubní počítač		SmartphoneHub
Kód výrobku		CUI100
Nabíjecí proud přípojky USB max.	mA	1000
Nabíjecí napětí přípojky USB	V	5
Provozní teplota	°C	-5 až +40
Skladovací teplota	°C	-10 až +50
Nabíjecí teplota	°C	0 až +40
Interní lithium-iontový akumulátor	V mAh	3,7 300
Stupeň ochrany ^{A)}		IP 54 (ochrana proti prachu a stříkající vodě)
Hmotnost, cca	kg	0,12

A) Při zavěšení krytu USB

Systém Bosch eBike používá FreeRTOS (viz <http://www.freertos.org>).

Provoz

Uvedení do provozu

Předpoklady

Systém eBike lze aktivovat pouze tehdy, pokud jsou splněné následující předpoklady:

- Je nasazený dostatečně nabitý akumulátor (viz návod k použití akumulátoru).
- Senzor rychlosti je správně připojený (viz návod k použití pohonné jednotky).

Zapnutí/vypnutí systému eBike

Pro **zapnutí** systému eBike máte následující možnosti:

- Při nasazeném akumulátoru systému eBike stiskněte tlačítko zapnutí/vypnutí **(2)** palubního počítače.
- Stiskněte tlačítko zapnutí/vypnutí akumulátoru systému eBike (viz návod k použití akumulátoru).

Pohon se aktivuje, jakmile začnete šlapat (kromě funkce pomoci při vedení nebo při úrovni podpory **OFF**). Výkon motoru se řídí podle úrovně podpory nastavené v palubním počítači.

Jakmile v normální režimu přestanete šlapat nebo jakmile dosáhnete rychlosti **25 km/h**, podpora pohonem eBike se vypne. Pohon se automaticky znovu aktivuje, jakmile začnete šlapat a rychlost je nižší než **25 km/h** km/h.

Pro **vypnutí** systému eBike máte následující možnosti:

- Stiskněte tlačítko zapnutí/vypnutí **(2)** palubního počítače.
- Vypněte akumulátor eBike tlačítkem zapnutí/vypnutí akumulátoru. (Možná jsou řešení výrobci jízdních kol, u kterých není přístup k tlačítku zapnutí/vypnutí akumulátoru; viz návod k použití akumulátoru.)

Po vypnutí se vypne i systém, trvá to cca 3 sekundy. Okamžité opětovné zapnutí je možné až po dokončení vypnutí systému.

Pokud se elektrokolo přibližně 10 min nepohybuje

a nestisknete žádné tlačítko na palubním počítači, systém eBike se z důvodu úspory energie automaticky vypne.

Upozornění: Když elektrokolo odstavíte, vždy systém eBike vypněte.

Upozornění: Je-li akumulátor zařízení SmartphoneHub vybitý, můžete eBike přesto zapnout pomocí akumulátoru eBike. Akumulátor zařízení SmartphoneHub se automaticky nabíjí, jakmile se zapne akumulátor eBike. Alternativně můžete akumulátor zařízení SmartphoneHub nabíjet přes přípojku USB.

Spojení zařízení SmartphoneHub s chytrým telefonem

Ukazatele a funkce zařízení SmartphoneHub můžete rozšířit o aplikaci chytrého telefonu **COBI.Bike**. Stáhněte k tomu bezplatnou aplikaci z obchodu App Store (pro telefony Apple), resp. z obchodu Google Play Store (pro zařízení Android).

Pro spojení zařízení SmartphoneHub s chytrým telefonem otevřete na chytrém telefonu aplikaci COBI.Bike a postupujte podle jejich pokynů.

Nasazení chytrého telefonu do univerzálního držáku (viz obrázky A a B)

Pro upevnění chytrého telefonu se dodává univerzální držák **(16)**. Pro zařízení iPhone lze z programu příslušenství získat speciální držáky. U držáku pro iPhone není nutné samostatné napájení.

U univerzálního držáku je napájení (5 V / 1 A, max. 1,5 A) zajištěno pomocí samostatného kabelu USB (je součástí dodávky) přes mikroport A/B USB zařízení SmartphoneHub.

Nasazení univerzálního držáku (viz obrázek **A**)

Nasadte zepředu univerzální držák (**16**) na zařízení SmartphoneHub, až slyšitelně zaklapne **1**. Univerzální držák lze navíc upevnit pomocí upevňovacích šroubů (**17**).

Nasazení chytrého telefonu (viz obrázek **B**)

- Zatahněte přední držák (**18**) dopředu **2**.
- Vložte chytrý telefon dlouhou stranou na zadní držák (**19**) **3**.
- Nechte přední držák (**18**) pomalu klouzat k chytrému telefonu a povolte jej **4**.

Napájení chytrého telefonu (volitelně)

Chytrý telefon lze napájet samostatným kabelem USB (je součástí dodávky) přes mikroport A/B USB zařízení SmartphoneHub (5 V / 1 A). Spojte přitom chytrý telefon pomocí kabelu USB se zdírkou USB zařízení SmartphoneHub.

Vyjmutí chytrého telefonu

Chytrý telefon, a tím zároveň i přední držák posuňte oběma rukama dopředu, až lze telefon z univerzálního držáku vyjmout. Případně odtáhněte kabel USB pro napájení.

Aktualizace softwaru

Je-li pro SmartphoneHub k dispozici aktualizace softwaru, zobrazí se v aplikaci chytrého telefonu upozornění. Při provedení aktualizace postupujte podle pokynů v aplikaci.

Obnovení nastavení zařízení SmartphoneHub (Recovery)

Pokud zařízení SmartphoneHub nefunguje správně, proveďte obnovení jeho nastavení. Otevřete přitom aplikaci na chytrém telefonu a postupujte podle pokynů.

Napájení zařízení SmartphoneHub

SmartphoneHub má lithium-iontový polymerový akumulátor (nominální/minimální 300 mAh, 3,7 V), který nelze vyjmout. SmartphoneHub lze zapnout tlačítkem zapnutí/vypnutí (**2**) nebo tlačítkem zapnutí/vypnutí na akumulátoru eBike. Nelze-li SmartphoneHub zapnout, musí se nabíjet minimálně 30 minut přes kabel USB.

Zapnutí/vypnutí pomoci při vedení

Pomoc při vedení vám může usnadnit vedení elektrokola. Rychlost při této funkci závisí na zařazeném převodovém stupni a může být maximálně **6 km/h**. Čím je zvolený převodový stupeň nižší, tím nižší je rychlost u funkce pomoci při vedení (při plném výkonu).

► **Funkce pomoci při vedení se smí používat výhradně při vedení elektrokola.** Pokud se kola elektrokola při používání pomoci při vedení nedotýkají země, hrozí nebezpečí poranění.

Pro **aktivaci** pomoci při vedení krátce stiskněte tlačítko **WALK** na ovládací jednotce. Po aktivaci stiskněte během 3 s tlačítko **+** a držte ho stisknuté. Pohon eBike se zapne.

Upozornění: Pomoc při vedení nelze aktivovat při úrovni podpory **OFF**.

Pomoc při vedení se **vypne**, jakmile nastane jedna z následujících skutečností:

- uvolníte tlačítko **+**,
- kola elektrokola se zablokují (např. zabrzděním nebo nárazem na překážku),
- rychlost překročí **6 km/h**.

Funkce pomoci při vedení podléhá specifickým předpisům jednotlivých zemí, a může se proto od výše uvedeného popisu lišit nebo být deaktivovaná.

Nastavení úrovně podpory

Na ovládací jednotce (**15**) můžete nastavit, jak silně vám bude pohon eBike pomáhat při šlapání. Úroveň podpory lze kdykoli změnit, i během jízdy.

Upozornění: U některých provedení je možné, že je úroveň podpory přednastavená a nelze ji změnit. Je také možné, že je na výběr menší počet úrovní podpory, než je zde uvedeno.

Maximálně jsou k dispozici následující úrovně podpory:

- **OFF:** Pomocný motor je vypnutý, elektrokolo se stejně jako normální jízdní kolo pohání pouze šlapáním. Při této úrovni podpory nelze aktivovat pomoc při vedení.
- **ECO:** Účinná podpora při maximální efektivitě, pro maximální dojezd.
- **TOUR:** Rovnoměrná podpora, pro trasy s dlouhým dojezdem.
- **SPORT/eMTB:**

SPORT: Silná podpora, pro sportovní jízdu na hornatých trasách a pro městský provoz.

eMTB: Optimální podpora v každém terénu, sportovní jízda, zlepšená dynamika, maximální výkon (**eMTB** k dispozici pouze v kombinaci s pohonnými jednotkami BDU250P CX, BDU365, BDU450 CX a BDU480 CX. Případně může být nutná aktualizace softwaru.)

- **TURBO:** Maximální podpora až do vysokých frekvencí šlapání, pro sportovní jízdu.

Pro **zvýšení** úrovně podpory stiskněte tlačítko **+** (**14**) na ovládací jednotce tolikrát, dokud se na ukazateli nezobrazí požadovaná úroveň podpory, pro **snížení** stiskněte tlačítko **-** (**11**).

Zapnutí/vypnutí osvětlení jízdního kola

U provedení, u kterého je jízdní světlo napájené pomocí systému eBike, lze dlouhým stisknutím tlačítka **+** (**14**) na ovládací jednotce zapnout současně přední a zadní světlo. Při zapnutí světla se na displeji, resp. v aplikaci zobrazí symbol.

Alternativně lze světlo zapínat a vypínat přes aplikaci. Zapnutí a vypnutí osvětlení jízdního kola nemá vliv na podsvícení displeje.

Zobrazení a nastavení zařízení SmartphoneHub

Zařízení SmartphoneHub je kabelem spojeno s pohonnou jednotkou.

Chytrý telefon je se zařízením SmartphoneHub mechanicky spojen přes upevnění.

Komunikace mezi zařízením SmartphoneHub a chytrým telefonem probíhá pomocí spojení *Bluetooth*[®].

SmartphoneHub má LCD displej 1.52" odolný proti poškrábání s rozlišením 192 × 64 pixelů. Integrovaný displej je vhodný pro použití bez příslušného chytrého telefonu. Na integrovaném displeji nelze zobrazovat aplikace chytrého telefonu.



- a** Ukazatel závad:
Ukazatel se objeví, vyskytne-li se v paměti závad minimálně jedna závada.
- b** Ukazatel osvětlení jízdního kola:
Ukazatel se objeví při zapnutí světa.
- c** Ukazatel spojení chytrého telefonu:
Ukazatel se objeví při připojení chytrého telefonu. Ukazatel bliká, když se zařízení SmartphoneHub spojuje s chytrým telefonem.
- d** Rychlost:
Zde se zobrazuje aktuální rychlost.
- e** Ukazatel úrovně podpory
- f** Ukazatel jednotek:
V závislosti na aplikaci COBI.Bike lze rychlost zobrazovat v km/h nebo mph. Standardně jsou nastaveny km/h.
- g** Ukazatel druhého akumulátoru:
Je-li eBike vybaven 2 akumulátory, zobrazují se zde 2 akumulátory za sebou.
- h** Ukazatel stavu nabití akumulátoru:
Jeden segment odpovídá zhruba 20 % kapacity akumulátoru.
 Akumulátor je vybitý nebo není nasazený.
- i** Stav nabití akumulátoru v procentech
- j** Dosah akumulátoru eBike
V závislosti na stavu nabití akumulátoru se zde zobrazuje maximální dosah.

Další zobrazení

	498 ^{1/1}	Vyskytla se závada! Ukazatel závad je zobrazen, dokud uživatel nestiskne výběrové tlačítko (9) a nepotvrdí tak závadu. Následně na hlavním náhledu displeje zůstává výstražný trojúhelník (rychlost atd.), dokud není závada odstraněna.
	HOLD '+ NOW	Při dvoustupňovém procesu aktivace je po stisknutí tlačítka (13) řidič vyzván, aby na 2 sekundy stiskl tlačítko + (14) .
		Po 2 sekundách se zobrazí režim pomoci při vedení.
		Tento ukazatel a vlevo zobrazený text se objeví, nelze-li z důvodu problémů použít podporu pohonné jednotky. Je tomu tak např. v případě, že:
	ENGINE OFF	– jsou k systému připojeny nekompatibilní komponenty nebo
	DISABLED	– je vybitý akumulátor eBike.
	68%	Při vybití akumulátoru eBike se na obrazovce objeví aktuální stav nabití. Symbol baterie bliká.
		Tento ukazatel se objeví, je-li systém eBike připojen k DiagnosticTool.
	24.5 48 18 18 KM/H	Klesne-li stav nabití akumulátoru eBike pod 20 %, ukazatel stavu nabití akumulátoru h bliká.
		Tento ukazatel se objeví při nízkém stavu nabití akumulátoru eBike. Podpora se vypne.
		Tyto ukazatele se objeví, dosáhne-li eBike termínu provedení servisu.
	INSPECTION DUE	
	x x	Tento ukazatel se objeví, vyskytne-li se v softwaru problém. Je třeba provést aktualizaci softwaru.
		Tento ukazatel se objeví, když se zařízení SmartphoneHub spojuje s chytrým telefonem.
		Ukončení párování <i>Bluetooth</i> [®] je symbolizováno háčkem na malém symbolu chytrého telefonu.
		Tento ukazatel se objeví, je-li zařízení SmartphoneHub v režimu obnovení nastavení (pouze v tomto stavu můžete instalovat nový software).
		Malý symbol chytrého telefonu ukazuje spojení s chytrým telefonem.

Ukončení obnovy nastavení je symbolizováno háčkem.

aktualizací softwaru. Po tomto hlášení se systém eBike vypne.



CHECK APP

Váš řídicí systém není funkční z těchto důvodů:

1. Je zjištěna jedna nebo více nekompatibilních komponent. V tomto případě požadují komponenty aktualizaci softwaru, kterou může provést pouze prodejce Bosch eBike. Po tomto hlášení se systém eBike vypne.
2. Je zjištěn starý software. K tomu může dojít pouze při pokusu o hacking. Problém lze vyřešit

Zobrazený chybový kód

Součásti systému eBike se neustále automaticky kontrolují. Když je zjištěna závada, zobrazí se na palubním počítači chybový kód.

V závislosti na druhu závady se případně automaticky vypne pohon. V jízdě lze ale vždy pokračovat bez podpůrného pohonu. Před dalšími jízdami by se měl systém eBike zkontrolovat.

► **Veškeré opravy nechávejte provádět výhradně u autorizovaného prodejce jízdních kol.**

Kód	Příčina	Odstranění
410	Zablokované jedno nebo zablokovaných více tlačítek palubního počítače.	Zkontrolujte, zda nejsou tlačítka zaseknutá, např. kvůli usazeným nečistotám. V případě potřeby tlačítka vyčistěte.
414	Problém ovládací jednotky se spojením	Nechte zkontrolovat přípojky a připojení
418	Zablokované jedno nebo zablokovaných více tlačítek ovládací jednotky.	Zkontrolujte, zda nejsou tlačítka zaseknutá, např. kvůli usazeným nečistotám. V případě potřeby tlačítka vyčistěte.
419	Chyba konfigurace	Spusťte systém znovu. Pokud problém přetrvává i nadále, kontaktujte prodejce systému eBike Bosch.
422	Problém s připojením pohonné jednotky	Nechte zkontrolovat přípojky a připojení
423	Problém s připojením akumulátoru eBike	Nechte zkontrolovat přípojky a připojení
424	Chyba ve vzájemné komunikaci součástí	Nechte zkontrolovat přípojky a připojení
426	Interní chyba překročení času	Spusťte systém znovu. Pokud problém přetrvává i nadále, kontaktujte prodejce systému eBike Bosch. Při této chybě si nelze nechat zobrazit nebo přizpůsobit v nabídce základních nastavení obvod pneumatik.
430	Vybitý interní akumulátor palubního počítače	Nabijte palubní počítač (v držáku nebo pomocí přípojky USB)
431	Nesprávná verze softwaru	Spusťte systém znovu. Pokud problém přetrvává i nadále, kontaktujte prodejce systému eBike Bosch.
440	Interní chyba pohonné jednotky	Spusťte systém znovu. Pokud problém přetrvává i nadále, kontaktujte prodejce systému eBike Bosch.
450	Interní chyba softwaru	Spusťte systém znovu. Pokud problém přetrvává i nadále, kontaktujte prodejce systému eBike Bosch.
460	Chyba přípojky USB	Odpojte kabel z přípojky USB palubního počítače. Pokud problém přetrvává i nadále, kontaktujte prodejce systému eBike Bosch.
490	Interní chyba palubního počítače	Nechte palubní počítač zkontrolovat
500	Interní chyba pohonné jednotky	Spusťte systém znovu. Pokud problém přetrvává i nadále, kontaktujte prodejce systému eBike Bosch.
502	Závada osvětlení jízdního kola	Zkontrolujte světlo a příslušné kabely. Spusťte systém znovu. Pokud problém přetrvává i nadále, kontaktujte prodejce systému eBike Bosch.
503	Závada senzoru rychlosti	Spusťte systém znovu. Pokud problém přetrvává i nadále, kontaktujte prodejce systému eBike Bosch.
504	Rozpoznána manipulace u signálu rychlosti.	Zkontrolujte a případně nastavte polohu magnetů na paprsku kola. Zkontrolujte, zda nedošlo k manipulaci (tuning). Podpora pohonu se sníží.

Kód	Příčina	Odstranění
510	Interní chyba senzoru	Spusťte systém znovu. Pokud problém přetrvává i nadále, kontaktujte prodejce systému eBike Bosch.
511	Interní chyba pohonné jednotky	Spusťte systém znovu. Pokud problém přetrvává i nadále, kontaktujte prodejce systému eBike Bosch.
530	Závada akumulátoru	Vypněte systém eBike, vyjměte akumulátor eBike a znovu ho nasad'te. Spusťte systém znovu. Pokud problém přetrvává i nadále, kontaktujte prodejce systému eBike Bosch.
531	Chyba konfigurace	Spusťte systém znovu. Pokud problém přetrvává i nadále, kontaktujte prodejce systému eBike Bosch.
540	Nesprávná teplota	Systém eBike je mimo přípustný rozsah teploty. Vypněte systém eBike, abyste nechali pohonnou jednotku vychladnout nebo zahřát na přípustný rozsah teploty. Spusťte systém znovu. Pokud problém přetrvává i nadále, kontaktujte prodejce systému eBike Bosch.
550	Byl rozpoznán nepřípustný spotřebič.	Odstraňte spotřebič. Spusťte systém znovu. Pokud problém přetrvává i nadále, kontaktujte prodejce systému eBike Bosch.
580	Nesprávná verze softwaru	Spusťte systém znovu. Pokud problém přetrvává i nadále, kontaktujte prodejce systému eBike Bosch.
591	Chyba autentifikace	Vypněte systém eBike. Vyjměte akumulátor a znovu ho nasad'te. Spusťte systém znovu. Pokud problém přetrvává i nadále, kontaktujte prodejce systému eBike Bosch.
592	Nekompatibilní součást	Použijte kompatibilní displej. Pokud problém přetrvává i nadále, kontaktujte prodejce systému eBike Bosch.
593	Chyba konfigurace	Spusťte systém znovu. Pokud problém přetrvává i nadále, kontaktujte prodejce systému eBike Bosch.
595, 596	Chyba komunikace	Zkontrolujte kabely vedoucí k převodovce a spusťte systém znovu. Pokud problém přetrvává i nadále, kontaktujte prodejce systému eBike Bosch.
602	Interní závada akumulátoru	Spusťte systém znovu. Pokud problém přetrvává i nadále, kontaktujte prodejce systému eBike Bosch.
603	Interní závada akumulátoru	Spusťte systém znovu. Pokud problém přetrvává i nadále, kontaktujte prodejce systému eBike Bosch.
605	Nesprávná teplota akumulátoru	Akumulátor je mimo přípustný rozsah teploty. Vypněte systém eBike, abyste nechali akumulátor vychladnout nebo zahřát na přípustný rozsah teploty. Spusťte systém znovu. Pokud problém přetrvává i nadále, kontaktujte prodejce systému eBike Bosch.
606	Externí závada akumulátoru	Zkontrolujte kabely. Spusťte systém znovu. Pokud problém přetrvává i nadále, kontaktujte prodejce systému eBike Bosch.
610	Chyba napětí akumulátoru	Spusťte systém znovu. Pokud problém přetrvává i nadále, kontaktujte prodejce systému eBike Bosch.
620	Závada nabíječky	Vyměňte nabíječku. Kontaktujte prodejce systému eBike Bosch.
640	Interní závada akumulátoru	Spusťte systém znovu. Pokud problém přetrvává i nadále, kontaktujte prodejce systému eBike Bosch.
655	Vícenásobná závada akumulátoru	Vypněte systém eBike. Vyjměte akumulátor a znovu ho nasad'te. Spusťte systém znovu. Pokud problém přetrvává i nadále, kontaktujte prodejce systému eBike Bosch.
656	Nesprávná verze softwaru	Kontaktujte prodejce systému eBike Bosch, aby provedl aktualizaci softwaru.
7xx	Chyba převodovky	Řiďte se návodem k obsluze od výrobce převodového systému.
800	Interní chyba ABS	Kontaktujte prodejce systému eBike Bosch.
810	Nevěrohodné signály senzoru rychlosti kola	Kontaktujte prodejce systému eBike Bosch.

Kód	Příčina	Odstanění
820	Chyba vedení k senzoru rychlosti předního kola	Kontaktujte prodejce systému eBike Bosch.
821 až 826	Nevěrohodné signály senzoru rychlosti předního kola Je možné, že senzor na kotouči není, je vadný nebo nesprávně namontovaný; výrazně rozdílný průměr pneumatik předního a zadního kola; extrémní jízdní situace, např. jízda na zadním kole	Spusťte systém znovu a proveďte zkušební jízdu po dobu minimálně 2 minut. Kontrolka ABS musí zhasnout. Pokud problém přetrvává i nadále, kontaktujte prodejce systému eBike Bosch.
830	Chyba vedení k senzoru rychlosti zadního kola	Kontaktujte prodejce systému eBike Bosch.
831 833 až 835	Nevěrohodné signály senzoru rychlosti zadního kola Je možné, že senzor na kotouči není, je vadný nebo nesprávně namontovaný; výrazně rozdílný průměr pneumatik předního a zadního kola; extrémní jízdní situace, např. jízda na zadním kole	Spusťte systém znovu a proveďte zkušební jízdu po dobu minimálně 2 minut. Kontrolka ABS musí zhasnout. Pokud problém přetrvává i nadále, kontaktujte prodejce systému eBike Bosch.
840	Interní chyba ABS	Kontaktujte prodejce systému eBike Bosch.
850	Interní chyba ABS	Kontaktujte prodejce systému eBike Bosch.
860, 861	Chyba napájení	Spusťte systém znovu. Pokud problém přetrvává i nadále, kontaktujte prodejce systému eBike Bosch.
870, 871 880 883 až 885	Chyba komunikace	Spusťte systém znovu. Pokud problém přetrvává i nadále, kontaktujte prodejce systému eBike Bosch.
889	Interní chyba ABS	Kontaktujte prodejce systému eBike Bosch.
890	Kontrolka ABS je vadná nebo chybí; je možné, že ABS nefunguje.	Kontaktujte prodejce systému eBike Bosch.
Žádný údaj	Interní chyba palubního počítače	Spusťte systém eBike znovu vypnutím a opětovným zapnutím.

Údržba a servis

Údržba a čištění

Žádná součást se nesmí čistit tlakovou vodou.

Displej palubního počítače udržujte čistý. Při znečištění může dojít k nesprávnému rozpoznání jasu.

K čištění palubního počítače používejte měkký hadr navlhčený jen vodou. Nepoužívejte žádné čisticí prostředky.

Nechte minimálně jednou ročně provést technickou kontrolu systému eBike (mj. mechaniky, aktuálnosti systémového softwaru).

Prodejce jízdního kola může navíc pro termín servisu stanovit počet ujetých kilometrů a/nebo časový interval. V tom případě vám palubní počítač po každém zapnutí zobrazí příští termín servisu.

Pro servis nebo opravy systému eBike se obraťte na autorizovaného prodejce jízdních kol.

► **Veškeré opravy nechávejte provádět výhradně u autorizovaného prodejce jízdních kol.**

Zákaznická služba a poradenství ohledně použití

V případě otázek k systému eBike a jeho součástem se obraťte na autorizovaného prodejce jízdních kol.

Kontaktní údaje autorizovaných prodejců jízdních kol najdete na internetové stránce www.bosch-ebike.com.

Likvidace



Pohonnou jednotku, palubní počítač včetně ovládací jednotky, akumulátor, senzor rychlosti, příslušenství a obaly je třeba odevzdat k ekologické recyklaci.

Nevyhazujte eBike a jeho součásti do komunálního odpadu!



Podle evropské směrnice 2012/19/EU se musí již nepoužitelná elektrická zařízení a podle evropské směrnice 2006/66/ES vadné nebo opotřebované akumulátory/baterie shromažďovat odděleně a odevzdat k ekologické recyklaci.

Již nepoužitelné součásti systému Bosch eBike odevzdejte autorizovanému prodejci jízdních kol.

Změny vyhrazeny.

Bezpečnostné upozornenia



Prečítajte si všetky bezpečnostné upozornenia a pokyny. Nedodržanie bezpečnostných upozornení a pokynov môže zapríčiniť úraz elektrickým prúdom, požiar a/alebo ťažké poranenia.

Uschovajte všetky bezpečnostné upozornenia a pokyny na budúce použitie.

Pojem **akumulátor**, používaný v tomto návode na obsluhu, sa vzťahuje na všetky originálne akumulátory Bosch eBike.

- ▶ **Nenechajte sa rozptyľovať displejom palubného počítača.** Ak sa nekonzentrujete výlučne na cestnú premávku, riskujete, že sa stanete účastníkom nehody. Ak chcete okrem zmeny úrovne podpory zadávať do palubného počítača údaje, zastavte a zadajte príslušné údaje.
- ▶ **Palubný počítač neotvárajte.** Otvorením sa môže palubný počítač poškodiť a zaniká nárok na záruku.
- ▶ **Palubný počítač nepoužívajte ako držiadlo.** Keď budete zdvíhať eBike za palubný počítač, počítač môžete neopraviteľne poškodiť.
- ▶ **Neklad'te bicykel dolu hlavou na riadidlá a sedadlom dole, ak SmartphoneHub alebo jeho držiak prečnievajú cez riadidlá.** SmartphoneHub alebo držiak sa môžu neopraviteľne poškodiť.
- ▶ **Pozor!** Pri používaní palubného počítača s rozhraním *Bluetooth®* a/alebo WiFi môže dôjsť k rušeniu iných prístrojov a zariadení, lietadiel a medicínskych zariadení (napríklad kardiostimulátorov, naúčvacích prístrojov). Tak tiež nie je možné úplne vylúčiť negatívny vplyv na ľudí a zvieratá nachádzajúce sa v bezprostrednom okolí. Palubný počítač s rozhraním *Bluetooth®* nepoužívajte v blízkosti medicínskych zariadení, čerpacích staníc, chemických zariadení, oblastí s nebezpečenstvom výbuchu a oblastí s prítomnosťou výbušnín. Palubný počítač s rozhraním *Bluetooth®* nepoužívajte v lietadlách. Zabrňte dlhodobějšímu prevádzkovaniu v priamej blízkosti tela.
- ▶ Slovné označenie *Bluetooth®*, ako aj obrazové znaky (logá) sú registrovanými ochrannými známkami a vlastníctvom spoločnosti Bluetooth SIG, Inc. Akékoľvek použitie tohto slovného označenia/obrazových znakov systémom Bosch eBike Systems je licencované.
- ▶ **Palubný počítač je vybavený rádiovým rozhraním. Dodržiavajte lokálne prevádzkové obmedzenia, napríklad v lietadlách alebo nemocniciach.**
- ▶ **Pri používaní produktov COBI.Bike sa nenechajte odovšiaľ od dopravného diania a vždy dodržiavajte stav zákonov platný vo vašej krajine pre prípustnú prevádzku vášho bicykla v cestnej prevádzke. Predovšetkým chytanie alebo držanie smartfónu rukou sú v cestnej premávke zakázané.**
- ▶ **Skôr ako začnete používať programy s fitness aplikáciami, poraďte sa s lekárom.** Fitness aplikácie môžu osoby fyzicky preťažovať.

Upozornenie: na použitie produktov COBI.Bike odporúčame minimálny vek 10 rokov.

Ochrana osobných údajov

Ak sa SmartphoneHub posielá pri servisnej udalosti do servisu Bosch, údaje uložené na zariadení môžu byť v prípade potreby poskytnuté spoločnosti Bosch.

Opis výrobku a výkonu

Používanie v súlade s určením

SmartphoneHub je určený na riadenie systému eBike Bosch a na zobrazovanie údajov o jazde.

Popri tu predstavených funkciách môže kedykoľvek dôjsť k softvérovým zmenám kvôli odstráneniu chýb a rozšíreniu funkčnosti.

Opis ďalších funkcií je potrebné nájsť v online verzii tohto návodu na adrese

www.Bosch-eBike.com/smartphonehub-manual.

SmartphoneHub je naplánovaný na použitie so smartfónom.

Základné údaje o jazde sa však zobrazujú aj na displeji SmartphoneHub. Ďalšie informácie a funkcie môžete pridať prostredníctvom aplikácie pre smartfóny **COBI.Bike**.



Komunikácia medzi SmartphoneHub a smartfónom sa realizuje prostredníctvom spojenia *Bluetooth®*.

SmartphoneHub nie je kompatibilný s pohonnými jednotkami Bosch BDU2xx.

Vyobrazené komponenty

Číslovanie vyobrazených komponentov sa vzťahuje na vyobrazenia na grafických stranách na začiatku návodu.

Všetky vyobrazenia súčasti bicykla okrem pohonnej jednotky, palubného počítača vrátane ovládacej jednotky, snímača rýchlosti a ich príslušných držiakov sú schematické a môžu sa od vášho eBike odlišovať.

- (1) SmartphoneHub
- (2) Vypínač pre SmartphoneHub
- (3) Odblokovacia páčka pre držiak smartfónu
- (4) Držiak SmartphoneHub^A)
- (5) Ochranný kryt USB zásuvky
- (6) Napájanie držiaka smartfónu elektrickým prúdom
- (7) Displej
- (8) Tlačidlo listovania dopredu
- (9) Tlačidlo výberu
- (10) Tlačidlo listovania dozadu
- (11) Tlačidlo zníženia podpory –
- (12) Držiak ovládacej jednotky
- (13) Tlačidlo pomoci pri presune **WALK**
- (14) Tlačidlo zvýšenia podpory/
Zapnutie/vypnutie svetla +
- (15) Ovládacia jednotka
- (16) Univerzálny držiak
- (17) Upevňovacie skrutky pre univerzálny držiak

(18) Predné prídržné ramienko

(19) Zadné prídržné ramienko

- A) Pri upevnení na riadidlá sú možné zákaznicke riešenia aj bez svoriek na riadidlá.

Zobrazovacie prvky SmartphoneHub

- a Indikátor chyby
- b Indikátor osvetlenia bicykla
- c Indikátor spojenia so smartfónom
- d Rýchlosť
- e Indikátor úrovne podpory
- f Indikátor jednotky
- g Indikátor druhého akumulátora (voliteľne)
- h Indikátor stavu nabitia akumulátora
- i Stav nabitia akumulátora
- j Dosah

Technické údaje

Palubný počítač		SmartphoneHub
Kód výrobku		CUI100
Nabíjací prúd USB prípojky max.	mA	1000
Nabíjacie napätie USB prípojky	V	5
Prevádzková teplota	°C	-5...+40
Skladovacia teplota	°C	-10...+50
Nabíjacia teplota	°C	0 až +40
Lítiový-iónový akumulátor interný	V mAh	3,7 300
Stupeň ochrany ^{A)}		IP 54 (chránené proti prachu a striekajúcej vode)
Hmotnosť cca	kg	0,12

A) Pri zatvorenom kryte USB Systém Bosch eBike používa FreeRTOS (pozri <http://www.freertos.org>).

Prevádzka

Uvedenie do prevádzky

Predpoklady

Systém eBike sa môže aktivovať len vtedy, ak sú splnené nasledujúce predpoklady:

- Je vložený dostatočne nabitý akumulátor (pozri návod na používanie akumulátora).
- Snímač rýchlosti je správne zapojený (pozri návod na obsluhu pohonnej jednotky).

Zapnutie/vypnutie systému eBike

Na **zapnutie** systému eBike máte nasledujúce možnosti:

- Pri vloženom akumulátore eBike stlačte vypínač **(2)** palubného počítača.

- Stlačte vypínač akumulátora eBike (pozri návod na používanie akumulátora).

Pohon sa aktivuje, hneď ako šliapnete do pedálov (okrem funkcie pomoci pri presune alebo úrovne podpory **OFF**). Výkon motora sa riadi podľa nastavenej úrovne podpory na palubnom počítači.

Ak v normálnej prevádzke prestanete šliapať do pedálov alebo dosiahnete rýchlosť **25 km/h**, podpora pomocou pohonu eBike sa vypne. Pohon sa aktivuje znova automaticky, hneď ako šliapnete do pedálov a rýchlosť je nižšia ako **25 km/h**.

Na **vypnutie** systému eBike máte nasledujúce možnosti:

- Stlačte vypínač **(2)** palubného počítača.
- Vypnite akumulátor eBike jeho vypínačom (možné sú riešenia výrobcov bicyklov, pri ktorých nie je prístup k vypínaču akumulátora; pozri návod na používanie akumulátora).

Po vypnutí sa systém vypína, to trvá cca 3 sekundy. Okamžité opätovné zapnutie je možné až vtedy, keď je vypínanie ukončené.

Ak sa eBike nepohybuje približne 10 minút **a** na palubnom počítači sa nestlačí žiadne tlačidlo, vypne sa systém eBike automaticky kvôli úspore energie.

Upozornenie: Systém eBike vždy vypnite, keď eBike odstavíte.

Upozornenie: ak by bol akumulátor SmartphoneHub vybitý, môžete váš eBike napriek tomu ešte zapnúť na akumulátore pre eBike. Akumulátor SmartphoneHub sa automaticky nabíja, hneď ako sa zapne akumulátor pre eBike. Alternatívne je možné akumulátor SmartphoneHub nabíjať prostredníctvom USB prípojky.

Spojenie SmartphoneHub so smartfónom

Zobrazenia a funkcie SmartphoneHub môžete rozšíriť o aplikáciu smartfónu **COBI.Bike**. Stiahnite si k tomu bezplatnú aplikáciu z App Store (pre zariadenia Apple iPhone), resp. z Google Play Store (pre zariadenia Android).

Na spojenie SmartphoneHub so smartfónom otvorte aplikáciu COBI.Bike na vašom smartfóne a nasledujte pokyny v aplikácii.

Nasadenie smartfónu do univerzálneho držiaka (pozri obrázky A a B)

Na upevnenie smartfónu sa dodáva univerzálny držiak **(16)**. Pre zariadenia iPhone je možné prostredníctvom programu príslušenstva zakúpiť držiaky špecifické pre zariadenia iPhone. Pri držiaku iPhone nie je potrebné samostatné napájanie elektrickým prúdom.

Pri univerzálnom držiaku sa napájanie elektrickým prúdom (5 V/1 A, max. 1,5 A) realizuje prostredníctvom samostatného USB kábla (obsiahnutý v rozsahu dodávky) prostredníctvom micro-A/B USB portu SmartphoneHub.

Nasadenie univerzálneho držiaka (pozri obrázok A) Univerzálny držiak **(16)** nasuňte spredu na SmartphoneHub, kým sa tento počuteľne nezaistí **(1)**. Pomocou dvoch

- upevňovacích skrutiek **(17)** sa môže univerzálny držiak dodatočne zaistiť.
- Nasadenie smartfónu (pozri obrázok **B**)
- Predné prídržné ramienko **(18)** posuňte dopredu **➔**.
 - Smartfón priložte dlhou stranou na zadné prídržné ramienko **(19)** **⊗**.
 - Predné prídržné ramienko **(18)** nechajte pomaly kĺzať k smartfónu a uvoľnite ho **⊕**.
- Napájanie smartfónu energiou (voliteľne)
- Smartfón je možné napájať energiou (5 V/1 A) pomocou samostatného USB kábla (obsiahnutý v rozsahu dodávky) prostredníctvom micro-A/B USB portu SmartphoneHub. Na tento účel spojte smartfón prostredníctvom USB kábla s USB zásuvkou SmartphoneHub.
- Odobratie smartfónu
- Smartfón a s ním súčasne aj predné prídržné ramienko presúvajte obidvoma rukami smerom dopredu, kým nebude možné smartfón odobrať z univerzálneho držiaka. V prípade potreby stiahnite USB kábel pre napájanie energiou.

Aktualizácia softvéru

Ak je k dispozícii aktualizácia softvéru pre SmartphoneHub, zobrazí sa upozornenie v aplikácii smartfónu. Nasledujte pokyny v aplikácii na vykonanie aktualizácie.

Obnovenie východiskového stavu SmartphoneHub (Recovery)

Vykonať obnovenie východiskového stavu SmartphoneHub, ak už tento nefunguje správne. Na tento účel otvorte aplikáciu vo vašom smartfóne a nasledujte pokyny.

Napájanie SmartphoneHub energiou

SmartphoneHub disponuje interným lítium-iónovým polymérovým akumulátorom (nominálne/minimum 300 mAh, 3,7 V), ktorý nie je možné odobrať.

SmartphoneHub je možné zapnúť prostredníctvom vypínača **(2)** alebo vypínača na akumulátore eBike. Ak by SmartphoneHub nebolo možné zapnúť, musí sa tento nabíjať prostredníctvom USB kábla minimálne 30 minút.

Zapnutie/vypnutie pomoci pri presune

Funkcia pomoc pri presune vám môže uľahčiť presun eBike. Rýchlosť v tejto funkcii závisí od zaradeného prevodového stupňa a môže dosahovať maximálne **6 km/h**. Čím menší je zvolený prevodový stupeň, tým menšia je rýchlosť vo funkcii pomoc pri presune (pri plnom výkone).

- ▶ **Funkcia pomoc pri presune sa smie používať výlučne pri presune eBike.** Ak kolesá eBike nemajú pri použití pomoci pri presune kontakt s podkladom, hrozí nebezpečenstvo poranenia.

Na **aktivovanie** pomoci pri presune krátko stlačte tlačidlo **WALK** na vašej ovládacej jednotke. Po aktivovaní stlačte v priebehu 3 s tlačidlo **+** a podržte ho stlačené. Zapne sa pohon eBike.

Upozornenie: Pomoc pri presune nemožno pri úrovni podpory **OFF** aktivovať.

Pomoc pri presune sa **vypne**, hneď ako nastane jeden z nasledujúcich prípadov:

- Uvoľníte tlačidlo **+**
- Kolesá eBike sa zablokujú (napr. brzdami alebo nárazom na prekážku),
- rýchlosť prekročí **6 km/h**.

Fungovanie pomoci pri presune podlieha špecifickým predpisom danej krajiny, preto sa môže odlišovať od opisu uvedeného vyššie alebo môže byť deaktivované.

Nastavenie úrovne podpory

Na ovládacej jednotke **(15)** môžete nastaviť, ako intenzívne vás pohon eBike podporuje pri šliapaní. Úroveň podpory môžete kedykoľvek, aj počas jazdy, zmeniť.

Upozornenie: V jednotlivých vyhotoveniach je možné, že je úroveň podpory nastavená vopred a nemôže sa meniť. Tiež je možné, že je k dispozícii na výber menej úrovní podpory, ako je tu uvedených.

Maximálne sú k dispozícii nasledujúce úrovne podpory:

- **OFF:** podpora motora je vypnutá, eBike sa môže pohybovať ako normálny bicykel len šliapaním do pedálov. Pomoc pri presune nemožno na tejto úrovni podpory aktivovať.
- **ECO:** účinná podpora pri maximálnej efektívnosti, pre maximálny dojazd
- **TOUR:** rovnomerná podpora, pre jazdy s veľkým dojazdom
- **SPORT/eMTB:**
 - SPORT:** intenzívna podpora, pre športovú jazdu na horských trasách a v mestskej premávke
 - eMTB:** optimálna podpora v každom teréne, športový rozjazd, lepšia dynamika, maximálna výkonnosť (**eMTB** k dispozícii len v kombinácii s pohonnými jednotkami BDU-250P CX, BDU365, BDU450 CX a BDU480 CX. Prípadne môže byť potrebná aktualizácia softvéru.)
- **TURBO:** maximálna podpora až do vysokých frekvencií šliapania, pre športovú jazdu

Úroveň podpory **zvýšite** stláčaním tlačidla **+** **(14)** na ovládacej jednotke dovtedy, kým sa na indikátore neobjaví požadovaná úroveň podpory. **Zníženie** dosiahnete pomocou tlačidla **-** **(11)**.

Zapnutie/vypnutie osvetlenia bicykla

Vo vyhotovení, pri ktorom je jazdné svetlo napájané systémom eBike, môžete stredne dlhým stlačením tlačidla **+** **(14)** na ovládacej jednotke súčasne zapnúť alebo vypnúť predné a zadné svetlo.

Pri zapnutom svetle sa na displeji, resp. v aplikácii zobrazuje symbol.

Alternatívne je svetlo možné zapnúť alebo vypnúť aj prostredníctvom aplikácie.
Zapnutie a vypnutie osvetlenia bicykla nemá žiaden vplyv na podsvietenie displeja.

Zobrazovania a nastavenia SmartphoneHub

SmartphoneHub je prostredníctvom kábla spojený s pohonom jednotkou.

Smartfón sa prostredníctvom upevnenia smartfónu mechanicky spojí s SmartphoneHub.

Komunikácia medzi SmartphoneHub a smartfónom sa realizuje prostredníctvom *Bluetooth®*.

SmartphoneHub má 1,52" LCD displej odolný voči škrabacom s rozlíšením 192 × 64 pixlov. Integrovaný displej je vhodný na použitie bez príslušného smartfónu. Na integrovanom displeji nie je možné zobraziť obsahy aplikácií smartfónu.

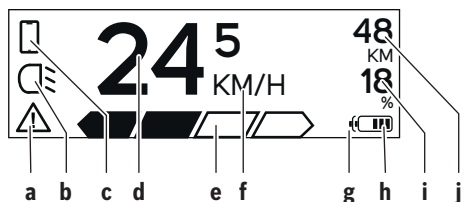

- a** Indikátor chyby:
Indikátor sa zobrazí, keď je prítomná minimálne jedna chyba v pamäti chýb.
- b** Indikátor osvetlenia bicykla:
Indikátor sa zobrazí, keď je zapnuté svetlo.
- c** Indikátor spojenia so smartfónom:
Indikátor sa zobrazí, keď existuje spojenie so smartfónom.
Indikátor bliká, keď sa SmartphoneHub spojí so smartfónom.
- d** Rýchlosť:
Tu sa zobrazuje aktuálna rýchlosť.
- e** Indikátor úrovne podpory

- f** Indikátor jednotky:
V závislosti od aplikácie COBI.Bike je možné rýchlosť zobrazovať v km/h alebo v mph. Štandardne je prednastavená jednotka km/h.
- g** Indikátor druhého akumulátora:
Ak je eBike vybavený 2 akumulátormi, zobrazujú sa tu postupne 2 akumulátory.
- h** Indikátor stavu nabitia akumulátora:
Jeden segment zodpovedá približne 20 % kapacity akumulátora.
 Akumulátor je vybitý alebo nenasadený.
- i** Stav nabitia akumulátora v percentách

- j** Dojazd akumulátora eBike
V závislosti od stavu nabitia akumulátora sa tu zobrazuje maximálny dojazd.

Ďalšie indikácie

 498 ^{1/1}	Vyskytla sa chyba! Indikátor chyby ostane zobrazený dovtedy, kým používateľ nestlačí tlačidlo výberu (9) a tým nepotvrdí vstup chyby. Následne ostane výstražný trojuholník v náhľade hlavného displeja (rýchlosť atď.) dovtedy, kým sa chyba neodstráni.
HOLD '+ NOW	Pri dvojstupňovom procese aktivácie sa po stlačení tlačidla (13) vodič vyve k tomu, aby na 2 sekundy stlačil tlačidlo + (14).
	Po 2 sekundách sa zobrazí režim pomoci pri presune.
	Tento indikátor a vľavo zobrazený text sa zobrazia vtedy, keď sa z dôvodu problémov nemôže realizovať podpora prostredníctvom pohonnej jednotky. K tomuto prípadu dôjde napríklad vtedy, keď
ENGINE OFF	– sú na systém pripojené nekompatibilné komponenty alebo
 DISABLED ⁴⁸ 	– keď je vybitý akumulátor eBike.
 68%	Keď sa akumulátor eBike nabíja, zobrazuje displej aktuálny stav nabitia. Symbol batérie bliká.
	Tento indikátor sa zobrazí vtedy, keď je eBike pripojený na DiagnosticTool.
 24.5 KM/H ⁴⁸ 	Keď stav nabitia akumulátora eBike leží pod 20 %, bliká indikátor stavu nabitia akumulátora h.
	Tento indikátor sa zobrazí pri nízkom stave nabitia akumulátora eBike. Podpora sa vypne.
	Tieto indikátory sa vypnú, keď eBike dosiahol servisný termín.
INSPECTION DUE	
x x	Tento indikátor sa zobrazí vtedy, keď sa vyskytli problémy so softvérom. Musí sa vykonať aktualizácia softvéru.
	Tento indikátor sa zobrazí vtedy, keď sa SmartphoneHub spojí so smartfónom.
	Dokončenie spárovania prostredníctvom <i>Bluetooth®</i> sa symbolizuje háčikom na malom symbole smartfónu.



Tento indikátor sa zobrazí vtedy, keď sa SmartphoneHub nachádza v režime obnovenia východiskového stavu (iba v tomto stave môžete inštalovať nový softvér). Malý symbol smartfónu zobrazuje spojenie so smartfónom.



Dokončenie obnovenia východiskového stavu sa signalizuje háčikom.



Váš ovládací systém je z nasledujúcich dôvodov nefunkčný:

CHECK APP

1. Rozpoznal sa jeden alebo viacero nekompatibilných komponentov. V tomto prípade požadujú komponenty aktualizáciu softvéru, ktorú môže realizovať iba predajca Bosch eBike. Po tomto hlásení sa systém eBike vypne.

2. Rozpoznal sa starý softvér. Toto sa mohlo stať iba v dôsledku pokusu o neoprávnené nabúranie do systému. Problém je možné odstrániť aktualizáciou softvéru. Po tomto hlásení sa systém eBike vypne.

Zobrazenie kódu chyby

Komponenty systému eBike sa nepretržite automaticky kontrolujú. Ak sa zistí chyba, zobrazí sa príslušný chybový kód na palubnom počítači.

V závislosti od druhu chyby sa prípadne automaticky vypne pohon. Naďalej je však možná ďalšia jazda bez podpory pohonu. Pred ďalšími jazdami by sa mal eBike skontrolovať.

► **Všetky kontroly a opravy zverte výlučne autorizovanému predajcovi bicyklov.**

Kód	Príčina	Pomoc
410	Jedno alebo viaceré tlačidlá palubného počítača sú zablokované.	Skontrolujte, či tlačidlá nie sú zaseknuté, napr. vniknutou nečistotou. Tlačidlá prípadne vyčistite.
414	Problém spojenia ovládacej jednotky	Dajte skontrolovať prípojky a spojenia
418	Jedno alebo viaceré tlačidlá ovládacej jednotky sú zablokované.	Skontrolujte, či tlačidlá nie sú zaseknuté, napr. vniknutou nečistotou. Tlačidlá prípadne vyčistite.
419	Chyba konfigurácie	Reštartujte systém. Ak problém pretrváva, kontaktujte vášho predajcu Bosch eBike.
422	Problém spojenia pohonnej jednotky	Dajte skontrolovať prípojky a spojenia
423	Problém spojenia akumulátora eBike	Dajte skontrolovať prípojky a spojenia
424	Komunikačná chyba medzi komponentmi	Dajte skontrolovať prípojky a spojenia
426	Interná chyba prekročenia času	Reštartujte systém. Ak problém pretrváva, kontaktujte vášho predajcu Bosch eBike. V tomto chybovom stave nie je možné zobrazíť alebo upraviť v menu základných nastavení obvod pneumatiky.
430	Interný akumulátor palubného počítača je vybitý	Nabite palubný počítač (v držiaku alebo cez USB prípojku)
431	Chyba verzie softvéru	Reštartujte systém. Ak problém pretrváva, kontaktujte vášho predajcu Bosch eBike.
440	Interná chyba pohonnej jednotky	Reštartujte systém. Ak problém pretrváva, kontaktujte vášho predajcu Bosch eBike.
450	Interná softvérová chyba	Reštartujte systém. Ak problém pretrváva, kontaktujte vášho predajcu Bosch eBike.
460	Chyba USB prípojky	Odoberte kábel z USB prípojky palubného počítača. Ak problém pretrváva, kontaktujte vášho predajcu Bosch eBike.
490	Interná chyba palubného počítača	Dajte skontrolovať palubný počítač
500	Interná chyba pohonnej jednotky	Reštartujte systém. Ak problém pretrváva, kontaktujte vášho predajcu Bosch eBike.
502	Chyba v osvetlení bicykla	Skontrolujte svetlo a príslušné káble. Reštartujte systém. Ak problém pretrváva, kontaktujte vášho predajcu Bosch eBike.
503	Chyba snímača rýchlosti	Reštartujte systém. Ak problém pretrváva, kontaktujte vášho predajcu Bosch eBike.

Kód	Príčina	Pomoc
504	Rozpoznaná manipulácia so signálom rýchlosti.	Skontrolujte a prípadne nastavte polohu špicového magnetu. Skontrolujte, či bicyklom niekto nemanipuloval (tuning). Podpora pohonu sa zníži.
510	Interná chyba snímača	Reštartujte systém. Ak problém pretrváva, kontaktujte vášho predajcu Bosch eBike.
511	Interná chyba pohonnej jednotky	Reštartujte systém. Ak problém pretrváva, kontaktujte vášho predajcu Bosch eBike.
530	Chyba akumulátora	Vypnite eBike, vyberte akumulátor eBike a znova vložte akumulátor eBike. Reštartujte systém. Ak problém pretrváva, kontaktujte vášho predajcu Bosch eBike.
531	Chyba konfigurácie	Reštartujte systém. Ak problém pretrváva, kontaktujte vášho predajcu Bosch eBike.
540	Chyba teploty	eBike sa nachádza mimo prípustného teplotného rozsahu. Vypnite systém eBike, aby ste pohonnú jednotku nechali vychladnúť alebo nahriať na prípustný rozsah teploty. Reštartujte systém. Ak problém pretrváva, kontaktujte vášho predajcu Bosch eBike.
550	Bol rozpoznán neprípustný spotrebič.	Odstráňte spotrebič. Reštartujte systém. Ak problém pretrváva, kontaktujte vášho predajcu Bosch eBike.
580	Chyba verzie softvéru	Reštartujte systém. Ak problém pretrváva, kontaktujte vášho predajcu Bosch eBike.
591	Chyba autentifikácie	Vypnite systém eBike. Vyberte akumulátor a znova ho vložte. Reštartujte systém. Ak problém pretrváva, kontaktujte vášho predajcu Bosch eBike.
592	Nekompatibilný komponent	Použite kompatibilný displej. Ak problém pretrváva, kontaktujte vášho predajcu Bosch eBike.
593	Chyba konfigurácie	Reštartujte systém. Ak problém pretrváva, kontaktujte vášho predajcu Bosch eBike.
595, 596	Chyba komunikácie	Skontrolujte káblové rozvody k prevodovke a reštartujte systém. Ak problém pretrváva, kontaktujte vášho predajcu Bosch eBike.
602	Interná chyba akumulátora	Reštartujte systém. Ak problém pretrváva, kontaktujte vášho predajcu Bosch eBike.
603	Interná chyba akumulátora	Reštartujte systém. Ak problém pretrváva, kontaktujte vášho predajcu Bosch eBike.
605	Chyba teploty akumulátora	Akumulátor sa nachádza mimo prípustného teplotného rozsahu. Vypnite systém eBike, aby ste pohonnú jednotku nechali vychladnúť alebo nahriať na prípustný rozsah teploty. Reštartujte systém. Ak problém pretrváva, kontaktujte vášho predajcu Bosch eBike.
606	Externá chyba akumulátora	Skontrolujte zapojenie káblov. Reštartujte systém. Ak problém pretrváva, kontaktujte vášho predajcu Bosch eBike.
610	Chyba napätia akumulátora	Reštartujte systém. Ak problém pretrváva, kontaktujte vášho predajcu Bosch eBike.
620	Chyba nabíjačky	Vymeňte nabíjačku. Kontaktujte vášho predajcu Bosch eBike.
640	Interná chyba akumulátora	Reštartujte systém. Ak problém pretrváva, kontaktujte vášho predajcu Bosch eBike.
655	Hromadná chyba akumulátora	Vypnite systém eBike. Vyberte akumulátor a znova ho vložte. Reštartujte systém. Ak problém pretrváva, kontaktujte vášho predajcu Bosch eBike.
656	Chyba verzie softvéru	Kontaktujte vášho predajcu Bosch eBike, aby vykonal aktualizáciu softvéru.
7xx	Chyba prevodovky	Dodržiavajte návod na obsluhu výrobcu prehadzovačky.
800	Interná chyba ABS	Kontaktujte vášho predajcu Bosch eBike.

Kód	Príčina	Pomoc
810	Nezrozumiteľné signály na snímači rýchlosti kola	Kontaktujte vášho predajcu Bosch eBike.
820	Chyba na vedení k prednému snímaču rýchlosti kola	Kontaktujte vášho predajcu Bosch eBike.
821...826	Nezrozumiteľné signály na prednom snímači rýchlosti kola Možno nie je k dispozícii kotúč snímača, je chybné alebo nesprávne namontovaný. Zreteľne rozdielny priemer pneumatiky predného a zadného kola. Extrémna jazda, napr. jazda na zadnom kolese	Reštartujte systém a urobte aspoň 2-minútovú skúšobnú jazdu. Kontrolka ABS musí zhasnúť. Ak problém pretrváva, kontaktujte vášho predajcu Bosch eBike.
830	Chyba na vedení k zadnému snímaču rýchlosti kola	Kontaktujte vášho predajcu Bosch eBike.
831 833...835	Nezrozumiteľné signály na zadnom snímači rýchlosti kola Možno nie je k dispozícii kotúč snímača, je chybné alebo nesprávne namontovaný. Zreteľne rozdielny priemer pneumatiky predného a zadného kola. Extrémna jazda, napr. jazda na zadnom kolese	Reštartujte systém a urobte aspoň 2-minútovú skúšobnú jazdu. Kontrolka ABS musí zhasnúť. Ak problém pretrváva, kontaktujte vášho predajcu Bosch eBike.
840	Interná chyba ABS	Kontaktujte vášho predajcu Bosch eBike.
850	Interná chyba ABS	Kontaktujte vášho predajcu Bosch eBike.
860, 861	Chyba elektrického napájania	Reštartujte systém. Ak problém pretrváva, kontaktujte vášho predajcu Bosch eBike.
870, 871 880 883...885	Chyba komunikácie	Reštartujte systém. Ak problém pretrváva, kontaktujte vášho predajcu Bosch eBike.
889	Interná chyba ABS	Kontaktujte vášho predajcu Bosch eBike.
890	Kontrolka ABS je chybná alebo chýba. ABS môže byť nefunkčné.	Kontaktujte vášho predajcu Bosch eBike.
Žiadne zobrazenie	Interná chyba palubného počítača	Reštartujte systém eBike vypnutím a opätovným zapnutím.

Údržba a servis

Údržba a čistenie

Žiadne komponenty sa nesmú čistiť vodným prúdom pod tlakom.

Displej vášho palubného počítača udržiavajte čistý. Pri znečistení môže ľahko dôjsť k chybnému rozpoznávaniu jasu.

Na čistenie vášho palubného počítača použite mäkkú, len vodou navlhčenú utierku. Nepoužívajte čistiace prostriedky.

Dajte systém eBike minimálne raz ročne skontrolovať (o. i. mechaniku, aktuálnosť systémového softvéru).

Okrem toho predajca bicyklov môže za základ termínu servisu použiť jazdný výkon a/alebo časový úsek. V takomto prípade vám palubný počítač po každom zapnutí zobrazí termín servisu.

Ohľadne servisu a opráv eBike sa obráťte na autorizovaného predajcu bicyklov.

► **Všetky kontroly a opravy zverte výlučne autorizovanému predajcovi bicyklov.**

Zákaznícka služba a poradenstvo ohľadom použitia

Ak máte akékoľvek otázky ohľadom systému eBike a jeho komponentov, obráťte sa na autorizovaného predajcu bicyklov.

Kontaktné údaje autorizovaných predajcov bicyklov nájdete na internetovej stránke www.bosch-ebike.com.

Likvidácia



Pohonná jednotka, palubný počítač vrát. ovládacej jednotky, akumulátor, snímač rýchlosti, príslušenstvo a obaly sa musia odovzdať na ekologickú recykláciu.

Nikdy neodhadzujte eBike a jeho komponenty do komunálneho odpadu!



Podľa Európskej smernice 2012/19/EÚ sa musia nepoužiteľné elektrické zariadenia a podľa európskej smernice 2006/66/ES sa musia chybné alebo opotrebované akumulátory/batérie zbierať separovane a je nutné odovzdať ich na ekologickú recykláciu.

Už nepoužiteľné komponenty Bosch eBike odovzdajte autorizovanému predajcovi bicyklov.

Právo na zmeny je vyhradené.

Biztonsági tájékoztató



Olvassa el az összes biztonsági figyelmeztetést és előírást. A biztonsági előírások és utasítások betartásának elmulasztása áramütéshez, tűzhoz és/vagy súlyos sérülésekhez vezethet.

Kérjük a későbbi használatra gondosan őrizze meg ezeket az előírásokat.

Az ebben a használati utasításban használt **akkumulátor** fogalom eredeti Bosch eBike-akkumulátorokat jelent.

- ▶ **Ne hagyja, hogy a fedélzeti computer kijelzése elvonja a figyelmét.** Ha nem kizárólag a közlekedésre összpontosítja a figyelmét, megnöveli a baleseti kockázatot. Ha a támogatási szint megváltoztatásán kívül valamilyen más adatot akar bevenni a fedélzeti számítógépbe, álljon meg és így adja be a megfelelő adatokat.
- ▶ **Ne nyissa fel a fedélzeti számítógépet.** A fedélzeti számítógép a kinyitás eredményeképpen tönkremehet és a szavatossági igény megszűnik.
- ▶ **A fedélzeti computert ne használja markolatként.** Ha az eBike-ot a fedélzeti computernél fogva emeli meg, a fedélzeti computert visszafordíthatatlanul károsíthatja.
- ▶ **Ne tegye le a kerékpárt felfordítva a kormányra és a nyeregre állítva, ha a SmartphoneHub vagy a tartója túlnyúlik a kormányon.** A SmartphoneHub vagy a tartó helyrehozhatatlanul megrongálódhat.
- ▶ **Vigyázat!** Ha a fedélzeti computert *Bluetooth*[®]-tal és/vagy WiFi-vel használja, más készülékekben, berendezésekben, repülőgépekben és orvosi készülékekben (például pacemaker, hallókészülék) zavarok léphetnek fel. A közvetlen környezetben emberek és állatok sérülését sem lehet teljesen kizárni. Ne használja a fedélzeti számítógépet *Bluetooth*[®]-tal orvosi készülékek, töltőállomások, vegyipari berendezések, robbanásveszélyes területek közelében és robbantási területeken. Ne használja a fedélzeti számítógépet *Bluetooth*[®]-tal repülőgépeken. Közvetlen testközelben kerülje el a tartós üzemeltetést.
- ▶ A *Bluetooth*[®]-szóvédjegy és a képjelek (logók) a Bluetooth SIG, Inc. bejegyzett védjegyei és tulajdona. Ezen szóvédjegyeknek/képjeleknek a Bosch eBike Systems általi bármely használata a megfelelő licencia alatt áll.
- ▶ **A fedélzeti számítógép egy rádió-interfészsel van felszerelve. Legyen tekintettel a helyi, például repülőgépekben vagy kórházakban érvényes üzemeltetési korlátozásokra.**
- ▶ **A COBI.Bike-termékek használata közben ne hagyja a figyelmét elvonnai a közlekedési eseményektől és mindig tartsa be az Ön országban a járművének az utcai közlekedésben való üzemeltetésére vonatkozó törvényes előírásokat. An okosteleson felvétele vagy kézbe tartása a forgalomban mindenhol tilos.**
- ▶ **Konzultáljon egy orvossal, mielőtt a fitness-app-programokat használja.** A fitness-appok egyes személyeknél fizikai túlterhelést okozhatnak.

Megjegyzés: Azt tanácsoljuk, hogy a COBI.Bike-termékeket 10 éves életkor alatt ne használják.

Adatvédelmi tájékoztató

Ha a SmartphoneHubot szervizelésre beküldi a Bosch szerviznek, szükség esetén a berendezésben tárolt adatok átvitelre kerülhetnek a Bosch cég számára.

A termék és a teljesítmény leírása

Redeltetésszerű használat

A SmartphoneHub egy Bosch eBike rendszer vezérlésére és a menetek megjelenítésére szolgál.

Az itt bemutatott funkciókon felül előfordulhat, hogy szoftver változtatások hibák megszüntetéséhez és egyes funkciók ki-terjesztéséhez vezetnek.

A további funkciók leírása ezen útmutató online-verziójában a www.Bosch-eBike.com/smartphonehub-manual címen található.

A SmartphoneHub egy okostelesonnal való használatra szolgál.

Az alapvető menetek azonban a SmartphoneHub kijelzőjén is megjelennek. További információkat és funkciókat a **COBI.Bike** okosteleson-app segítségével lehet hozzáférni.



A SmartphoneHub és az okosteleson közötti kommunikáció egy *Bluetooth*[®]-összeköttetésen át kerül megvalósításra.

A SmartphoneHub nem kompatibilis a Bosch gyártmányú BDU2xx hajtóműegységekkel.

Az ábrázolásra kerülő komponensek

Az ábrázolt alkatrészek sorszámozása megfelel az ábrának az Üzemeltetési utasítás elején lévő, ábrákat tartalmazó oldalon.

A kerékpár részeinek ábrázolása, a hajtóműegység, a fedélzeti számítógép, a fedélzeti számítógép kezelőegysége, a sebesség érzékelő és a hozzátartozó tartók kivételével mind sematikusan ábrázolás és eltérhet az Ön eBike-jától.

- (1) SmartphoneHub
- (2) SmartphoneHub Be/Ki-gomb
- (3) okosteleson-tartó reteszelés feloldó kar
- (4) SmartphoneHub tartó⁶⁾
- (5) Az USB-csatlakozó védősapkája
- (6) Okosteleson-tartó áramellátás
- (7) Kijelző
- (8) Előrefelől lapozó gomb
- (9) Kijelölő gomb
- (10) Hátrafelől lapozó gomb
- (11) Támogatási szint csökkentő gomb, –
- (12) Kezelőegység tartóelem
- (13) WALK tolási segítség gomb
- (14) Támogatási szint növelő gomb/
Világítás Be/Ki-gomb +
- (15) Kezelőegység

- (16) Univerzális tartó
 (17) Rögzítő csavarok az univerzális tartó számára
 (18) Első tartókengyel
 (19) Hátsó tartókengyel

A) A kormánykaron való rögzítéshez a vevők számára külön kialakított megoldásokra a kormánykarkapcsok nélkül is van lehetőség.

SmartphoneHub kijelző elemek

- a Hibakijelzés
 b Kerékpárvilágítás kijelzése
 c Okostelefon-összeköttetés kijelzése
 d Sebesség
 e A támogatási szint kijelzése
 f Az egység kijelzése
 g Egy második akkumulátor kijelzése (opció)
 h Akkumulátor feltöltési szintjelző display
 i Akkumulátor feltöltési szint
 j Hatótávolság

Műszaki adatok

Fedélzeti computer		SmartphoneHub
Termékkód		CUI100
USB-csatlakozó töltőárama, max.	mA	1000
USB-csatlakozó töltőfeszültsége	V	5
Üzemi hőmérséklet	°C	-5...+40
Tárolási hőmérséklet	°C	-10...+50
Töltési hőmérséklet	°C	0...+40
Belső lithium-ion-akkumulátor	V mAh	3,7 300
Védelmi osztály ^{A)}		IP 54 (por és fröccsenő víz ellen védett kivétel)
Súly, kb.	kg	0,12

A) Zárt USB-fedél esetén

A Bosch eBike-rendszerben FreeRTOS kerül alkalmazásra (lásd <http://www.freertos.org>).

Üzemeltetés

Üzembe helyezés

Előfeltételek

Az eBike rendszert csak a következő feltételek teljesülése esetén lehet aktiválni:

- Elegendő mértékben feltöltött akkumulátor van behelyezve (lásd az akkumulátor üzemeltetési útmutatóját).
- A sebességérzékelő helyesen van csatlakoztatva (lásd a meghajtóegység üzemeltetési útmutatóját).

Az eBike-rendszer be és kikapcsolása

Az eBike-rendszer **bekapcsolásához** a következő lehetőségek állnak rendelkezésre:

- Behelyezett eBike akku mellett nyomja meg a fedélzeti computer **(2)** be-/kikapcsoló gombját.
- Nyomja meg az eBike akkumulátor be-/kikapcsoló gombját (lásd az akkumulátor üzemeltetési útmutatóját).

A hajtómű aktiválásra kerül, mielőtt Ön rálép a pedálra (kivéve a tolási segítség funkció esetén, illetve az **OFF** (KI) támogatási szintnél). A motorteljesítmény a fedélzeti számítógépen beállított támogatási szintnek megfelelően kerül meghatározásra.

Mihelyt normális üzemben abbahagyja a pedál hajtását, vagy mielőtt eléri a **25 km/h** sebességet, az eBike-hajtómű által nyújtott támogatás kikapcsolásra kerül. A hajtómű ismét automatikusan aktiválásra kerül, mielőtt Ön ismét rálép a pedálra és a sebesség **25 km/h** alatt van.

Az eBike-rendszer **kikapcsolásához** a következő lehetőségek állnak rendelkezésre:

- Nyomja meg a fedélzeti számítógép **(2)** be-/kikapcsoló gombját.
- Kapcsolja ki az eBike akkuját annak be-/kikapcsoló gombjával (vannak olyan kerékpárgyártói megoldások, amelyek esetén nem hozzáférhető az akku be-/kikapcsoló gombja; lásd a kerékpár gyártójának használati utasítását).

A kikapcsolás után a rendszer leáll, ez kb. 3 másodpercig tart. Azonnali ismételt bekapcsolásra csak azután van lehetőség, miután a leállítási folyamat befejeződött.

Ha az eBike-ot körülbelül 10 percig nem mozgatták és a fedélzeti számítógépen sem nyomnak meg egy gombot sem, az eBike-rendszer energiatakarékossági megfontolásból automatikusan kikapcsolásra kerül.

Tájékoztató: Mindig kapcsolja ki az eBike rendszert, ha az eBike-ot leállítja.

Megjegyzés: Ha a SmartphoneHub akkumulátora kimerült, az eBike-ját az eBike-akkumulátoron ennek ellenére még bekapcsolhatja. A SmartphoneHub akkumulátora automatikusan feltöltésre kerül, mielőtt bekapcsolja az eBike-akkumulátort. A SmartphoneHub akkumulátorát alternatív megoldásként az USB-csatlakozón keresztül is fel lehet tölteni.

A SmartphoneHub összekapcsolása egy okostelefonnal

A SmartphoneHub kijelzéseit és funkcióit a **COBI.Bike** okostelefonnal ki lehet bővíteni. Ehhez tölts le az ingyenes appot az App Store-ből (Apple iPhonek esetén), illetve a Google Play Store-ből (Android-készülékek esetén).

A SmartphoneHubjának az okostelefonnal való összekapcsolásához nyissa meg az okostelefonján a COBI.Bike-appot és hajtja végre az appban megjelenő utasításokat.

Egy Smartphone behelyezése az univerzális tartóba (lásd a A és B ábrát)

Egy okostelefon rögzítéséhez a készülékkel egy **(16)** univerzális tartó is szállításra kerül. Az iPhonekhoz a tartozékprog-

ramból specifikus iPhone-tartók vásárolhatók. Egy iPhone-tartó esetén külön áramellátásra nincs szükség.

Az univerzális esetén az áramellátás (5 V/1 A, max. 1,5 A) egy külön USB-kábellel (ez a szállítmány része) a SmartphoneHub micro-A/B USB-portján át kerül megvalósításra.

Az univerzális tartó behelyezése (lásd a **A** ábrát)

Tolja rá előlről a előlről a **(16)** univerzális tartót a SmartphoneHubra, amíg az jól hallhatóan bepattan a helyére **1**. Az univerzális tartót a két **(17)** rögzítő csavarral ezen felül külön is rögzíteni lehet.

Az okostelefon behelyezése (lásd a **B** ábrát)

- Húzza előre a **(18)** első tartókerengelyt **2**.
- Tegye rá az okostelefont a hosszú oldalával a **(19)** hátsó tartókerengelyre **3**.
- Csúszta lassan a **(18)** első tartókerengelyt az okostelefonhoz, majd engedje el **4**.

A Smartphone energiaellátása (opció)

Az okostelefont egy külön USB-kábellel (ez a szállítmány része) a SmartphoneHub micro-A/B USB-portján keresztül lehet energiával (5 V/1 A) ellátni. Ehhez kapcsolja össze az okostelefont az USB-kábel alkalmazásával a SmartphoneHub USB-csatlakozójával.

A Smartphone kivétel

Tolja előre egyidejűleg mindkét kezelővel az okostelefont és az első tartókerengelyt, amíg az okostelefont ki lehet venni az univerzális tartóból. Szükség esetén húzza le az energiaellátásra szolgáló USB-kábelt.

Szoftver-aktualizálás

Ha a SmartphoneHub számára rendelkezésre áll egy szoftver-aktualizálás, ezt az okostelefon-app kijelzi. Az aktualizálás végrehajtására hajtja végre az abban megjelenő utasításokat.

A SmartphoneHub helyreállítása (Recovery)

Hajtsa végre a SmartphoneHub helyreállítását, ha az nem előírászerűen működik. Ehhez nyissa meg az okostelefonján az appot és hajtja végre az ott megjelenő utasításokat.

A SmartphoneHub energiaellátása

A SmartphoneHub egy belső lithium-ionen-polimer-akkumulátorral (névleges/minimális 300 mAh, 3,7 V) van felszerelve, amelyet nem lehet kivenni.

A SmartphoneHubot a **(2)** Be-/Ki-gombbal vagy az eBike-akkumulátor Be-/Ki-gombjával lehet bekapcsolni. Ha a SmartphoneHubot nem sikerül bekapcsolni, akkor azt egy USB-kábelen át legalább 30 percig fel kell tölteni.

Tolási segítség ki-/bekapcsolása

A tolási segítség megkönnyítheti az eBike tolását. A sebesség ennél a funkciónál a bekapcsolt fokozattól függ és maxi-

mum **6 km/h** lehet. A tolási segítség funkció használatakor minél alacsonyabb a kiválasztott fokozat, annál kisebb a sebesség (teljes teljesítmény mellett).

► **A tolási segítség funkciót csak az eBike tolása esetén szabad használni.** Ha az eBike kerekei a tolási segítség funkció használata során nem érintkeznek a talajjal, sérülésveszély áll fenn.

A tolási segítség **aktiválásához** nyomja meg röviden a kezelőegységén a **WALK** gombot. Az aktiválás után 3 másodpercen belül nyomja meg a **+** gombot, és tartsa nyomva. Az eBike hajtóműve bekapcsolásra kerül.

Megjegyzés: A tolási segítséget az **OFF** támogatási szint esetén nem lehet aktiválni.

A tolási segítség **kikapcsolásra** kerül, ha a következő események egyike bekövetkezik:

- ha Ön elengedi a **+** gombot,
- ha az eBike kerekeit valami leblokkolja (például fékezés, vagy ha nekimegy egy akadálnak),
- ha túllépi a **6 km/h** sebességet.

A tolási segítség működésmódja az egyes országokban érvényes rendelkezéseknek megfelelően különböző lehet és így eltérhet a fenti leírástól vagy deaktiválva is lehet.

A támogatási szint beállítása

A **(15)** kezelőegységen be lehet állítani, hogy az eBike-hajtómű mennyire támogassa Önt a pedálozás során. A támogatási szintet bármikor, menet közben is, meg lehet változtatni.

Tájékoztató: Egyedi kiveteleknél az is előfordul, hogy a támogatási szint előre be van állítva, és nem lehet megváltoztatni. Az is lehetséges, hogy az itt megadottnál kevesebb támogatási szint áll rendelkezésre.

Legfeljebb a következő támogatási szintek állnak rendelkezésre:

- **OFF:** a motortámogatás ki van kapcsolva, az eBike-ot egy szokványos kerékpárhoz hasonlóan csak pedálozással lehet mozgatni. A tolási segítséget ezen támogatási szint esetén nem lehet aktiválni.
- **ECO:** maximális határfokú effektív támogatás a maximális hatótávolsághoz
- **TOUR:** egyenletes támogatás, hosszabb túrákhoz
- **SPORT/eMTB:**
 - SPORT:** erőteljes támogatás, sportos kerékpározáshoz hegyes-völgyes utakon és a városi forgalomban
 - eMTB:** optimális támogatás bármilyen terepen, sportos indulás, jobb dinamika, maximális teljesítmény (a **eMTB** csak a BDU250P CX, BDU365, BDU450 CX és BDU480 CX hajtóegységekkel kombinálva áll rendelkezésre. Előfordulhat, hogy ehhez egy szoftver-frissítésre van szükség.)
- **TURBO:** maximális támogatás magas lépésfrekvenciákig, sportos hajtáshoz

A támogatási szint **megnöveléséhez** nyomja meg annyiszor a kezelőegységén a **+** **(14)** gombot, amíg a kívánt támogatási szint a kijelzőn megjelenik, a támogatási szint **csökkentéséhez** pedig nyomja meg a **-** **(11)** gombot.

A kerékpárlámpák be és kikapcsolása

Annál a kivételnél, amelynél a kerékpár lámpáinak az eBike-rendszer az áramforrása, a kezelőegységen elhelyezett **+** (14) gombbal az első és a hátsó világítást egyidejűleg be és ki lehet kapcsolni.

Bekapcsolt fényszóró esetén a kijelzőn, illetve az appban ezt egy megfelelő szimbólum jelzi.

A világítást alternatív megoldásként az app segítségével is be, illetve ki lehet kapcsolni.

A kerékpárlámpák be- és kikapcsolása nincs befolyással a kijelzők háttérvilágítására.

A SmartphoneHub kijelzései és beállításai

A SmartphoneHub egy kábel segítségével van a hajtóegység-egyel összekötve.

Az okostelefon egy okostelefon-rögzítés segítségével van mechanikusan a SmartphoneHubbal összekötve.

A SmartphoneHub és az okostelefon közötti kommunikáció egy Bluetooth®-összeköttetésen át kerül megvalósításra.

A SmartphoneHub egy 192 × 64 pixel felbontású, karcálló 1,52"-LCD-kijelzővel van felszerelve. A beépített kijelző megfelelő okostelefon nélküli használatra is alkalmas. A beépített kijelzőn az okostelefon appjának tartalmát nem lehet megjeleníteni.

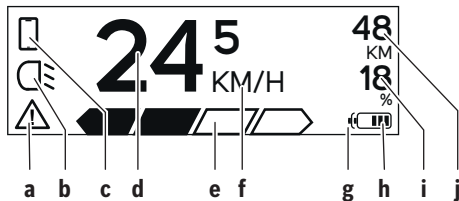

a Hibakijelzés:

Ez a kijelzés akkor jelenik meg, ha a hibatárolóban legalább egy hiba áll fenn.

b Kerékpárvilágítás kijelzés:

Ez a kijelzés akkor jelenik meg, ha a világítás be van kapcsolva.

c Okostelefon-összeköttetés kijelzés:

Ez a kijelzés akkor jelenik meg, ha fennáll egy okostelefon-összeköttetés.

A kijelzés villog, ha a SmartphoneHub összeköttetést létesít az okostelefonnal.

d Sebesség:

Itt az aktuális sebesség kerül kijelzésre.

e A támogatási szint kijelzése



f Az egység kijelzése:

A sebességet a COBI.Bike-apptól függően km/ó-ban vagy mph-ban lehet kijelezni. Standardszerűen km/ó van előre beállítva.

g Második akkumulátor kijelzése:

Ha az eBike 2 akkumulátorral van felszerelve, itt egymás mellett 2 akkumulátor kerül megjelenítésre.

h Akkumulátor feltöltési szintjelző display:

Egy szegmens az akkumulátor-kapacitás körülbelül 20 %-ának felel meg.



Az akkumulátor kimerült vagy nincs behevítve.

i Akkumulátor feltöltési szint százalékban

j Az eBike-akkumulátor hatótávolsága

Itt az akkumulátor feltöltési szintjétől függően a maximális hatótávolság kerül kijelzésre.

További kijelzések



Egy hiba lépett fel!

A hibakijelzés addig kijelzésre kerül, amíg a felhasználó meg nem nyomja a **(9)** kijelző gombot és ezzel nyugtázza a hiba észlelését. A veszélyre figyelmeztető háromszög ezután a kijelző fő menüjében (sebesség stb.) addig kijelzésre kerül, amíg a hibát meg nem szüntetik.

HOLD '+ NOW

A kétfokozatú aktiválási folyamat esetén a rendszer a **(13)** gomb megnyomása után felszólítja a gépjármű vezetőjét, hogy 2 másodpercre nyomja meg a **+** (14) gombot.



2 másodperc elteltével kijelzésre kerül a Tolási segítség üzemmód.



ENGINE OFF

Ez a kijelzés és a bal oldalon látható szöveg akkor jelenik meg, ha valamilyen problémák következtében a hajtóegység nem képes támogatást nyújtani. Ez például akkor fordul elő, ha

- inkompatibilis komponensek vannak csatlakoztatva a rendszerhez vagy
- az eBike akkumulátora kimerült.

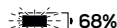

Ha az eBike-akkumulátor töltés alatt áll, a képernyő az aktuális feltöltési szintet mutatja. Az elemszimbólum villog.









Ez a kijelzés akkor jelenik meg, ha az eBike össze van kapcsolva a DiagnosticToolal.



Ha az eBike-akkumulátor töltési szintje 20 % alatt van, a **h** akkumulátor feltöltési szint kijelző display villog.



Ez a kijelzés akkor jelenik meg, ha az eBike-akkumulátor feltöltési szintje alacsony. A támogatás kikapcsolásra kerül.

	Ezek a kijelzések akkor jelennek meg, ha az eBike elérte a szerviz-időpontot.
INSPECTION DUE	
	Ez a kijelzés akkor jelenik meg, ha szoftver-problémák léptek fel. Végre kell hajtani egy szoftver-aktualizálást.
	Ez a kijelzés akkor jelenik meg, ha a SmartphoneHub összeköttetést létesít az okostelefonnal.
	A Bluetooth®-párosítás végrehajtását a kis okostelefon-szimbólumon megjelenő kipipálás jelzi.
	Ez a kijelzés akkor jelenik meg, ha a SmartphoneHub helyreállítási üzemmódban (Recovery) van (új szoftvert csak ebben az állapotban lehet telepíteni). A kis okostelefon-szimbólum jelzi az okostelefonnal fennálló összeköttetést.
	A helyreállítás befejezését egy kipipálás jelzi.
	Az Ön kezelőrendszere a következő okokból nem működőképes: 1. A rendszer egy vagy több inkompatibilis komponenset észlelt. Eb-
CHECK APP	

ben az esetben ezekhez a komponensekhez egy olyan szoftver-aktualizálásra van szükség, amelyet csak egy Bosch eBike-kereskedő tud végrehajtani. Ezen üzenet kiadása után az eBike-rendszer automatikusan kikapcsolásra kerül.

2. A rendszer egy régi szoftvert észlelt. Ez csak egy hekkelési kísérlet következtében jöhetett létre. Ezt a problémát egy szoftver-aktualizálással lehet megoldani. Ezen üzenet kiadása után az eBike-rendszer automatikusan kikapcsolásra kerül.

Hibakód kijelzés

Az eBike-rendszerek komponensei állandóan automatikusan felülvizgálatra kerülnek. Egy hiba érzékelése esetén a fedélzeti számítógépen megjelenik a megfelelő hibakód.

A hiba fajtájától függően a hajtómű szükség esetén automatikusan lekapcsolásra kerül. A kerékpárral a hajtómű segítségével azonban mindig tovább lehet haladni. A további kerékpározás előtt az eBike-ot felül kell vizsgálni.

► **Minden javítással kizárólag egy erre feljogosított kerékpár-kereskedőt bízson meg.**

Kód	A hiba oka	Hibaelhárítás
410	A fedélzeti számítógép egy vagy több gombja leblokkolt.	Ellenőrizze, hogy nincsenek-e a gombok például a behatolt szennyeződések következtében beékelődve. Szükség esetén tisztítsa meg a gombokat.
414	Összeköttetési probléma a kezelőegységben	Ellenőriztesse a csatlakozásokat és összeköttetéseket
418	A kezelőegység egy vagy több gombja beékelődött.	Ellenőrizze, hogy nincsenek-e a gombok például a behatolt szennyeződések következtében beékelődve. Szükség esetén tisztítsa meg a gombokat.
419	Konfigurációs hiba	Indítsa újra a rendszert. Ha a probléma továbbra is fennáll, lépjen kapcsolatba a Bosch eBike-kereskedőjével.
422	Összeköttetési probléma a hajtóegységgel	Ellenőriztesse a csatlakozásokat és összeköttetéseket
423	Összeköttetési probléma az eBike-akkumulátorral	Ellenőriztesse a csatlakozásokat és összeköttetéseket
424	Kommunikációs hiba a komponensek között	Ellenőriztesse a csatlakozásokat és összeköttetéseket
426	Belső időtűllépési hiba	Indítsa újra a rendszert. Ha a probléma továbbra is fennáll, lépjen kapcsolatba a Bosch eBike-kereskedőjével. Ezen hiba-állapot fennállása esetén nem lehet az alapbeállítási menüben megjeleníteni vagy megváltoztatni a kerék kerületét.
430	A fedélzeti számítógép belső akkumulátora kimerült	Töltse fel a fedélzeti számítógépet (a tartóban vagy az USB-csatlakozón keresztül)
431	Szoftver változat hiba	Indítsa újra a rendszert. Ha a probléma továbbra is fennáll, lépjen kapcsolatba a Bosch eBike-kereskedőjével.

Kód	A hiba oka	Hibaelhárítás
440	Belső hiba a hajtóegységben	Indítsa újra a rendszert. Ha a probléma továbbra is fennáll, lépjen kapcsolatba a Bosch eBike-kereskedőjével.
450	Belső szoftver-hiba	Indítsa újra a rendszert. Ha a probléma továbbra is fennáll, lépjen kapcsolatba a Bosch eBike-kereskedőjével.
460	Hiba az USB-csatlakozónál	Húzza ki a kábelt a fedélzeti computer USB-csatlakozójából. Ha a probléma továbbra is fennáll, lépjen kapcsolatba a Bosch eBike-kereskedőjével.
490	A fedélzeti számítógép belső hibája	Ellenőriztesse a fedélzeti számítógépet
500	Belső hiba a hajtóegységben	Indítsa újra a rendszert. Ha a probléma továbbra is fennáll, lépjen kapcsolatba a Bosch eBike-kereskedőjével.
502	Hiba a kerékpárlámpákban	Ellenőrizze a lámpákat és a hozzátartozó vezetékeket. Indítsa újra a rendszert. Ha a probléma továbbra is fennáll, lépjen kapcsolatba a Bosch eBike-kereskedőjével.
503	Hiba a sebesség érzékelőben	Indítsa újra a rendszert. Ha a probléma továbbra is fennáll, lépjen kapcsolatba a Bosch eBike-kereskedőjével.
504	A rendszer felismerte a sebesség-jel manipulálását.	Ellenőrizze és szükség esetén állítsa be a küllőmágnés helyzetét. Ellenőrizze, nem történt-e manipuláció (tuning). A hajtómű támogatása csökken.
510	Belső érzékelő hiba	Indítsa újra a rendszert. Ha a probléma továbbra is fennáll, lépjen kapcsolatba a Bosch eBike-kereskedőjével.
511	Belső hiba a hajtóegységben	Indítsa újra a rendszert. Ha a probléma továbbra is fennáll, lépjen kapcsolatba a Bosch eBike-kereskedőjével.
530	Akkumulátor hiba	Kapcsolja ki az eBike-ot, vegye ki belőle, majd ismét tegye bele vissza az eBike-akkumulátort. Indítsa újra a rendszert. Ha a probléma továbbra is fennáll, lépjen kapcsolatba a Bosch eBike-kereskedőjével.
531	Konfigurációs hiba	Indítsa újra a rendszert. Ha a probléma továbbra is fennáll, lépjen kapcsolatba a Bosch eBike-kereskedőjével.
540	Hőmérséklethiba	Az eBike a megengedett hőmérséklet tartományon kívül van. Kapcsolja ki az eBike-rendszert, hogy a hajtóegység lehűljön, illetve felmelegedjen annyira, hogy belül legyen a megengedett hőmérséklet tartományon. Indítsa újra a rendszert. Ha a probléma továbbra is fennáll, lépjen kapcsolatba a Bosch eBike-kereskedőjével.
550	A rendszer egy nem megengedett fogyasztót ismert fel.	Távolítsa el a fogyasztót. Indítsa újra a rendszert. Ha a probléma továbbra is fennáll, lépjen kapcsolatba a Bosch eBike-kereskedőjével.
580	Szoftver változat hiba	Indítsa újra a rendszert. Ha a probléma továbbra is fennáll, lépjen kapcsolatba a Bosch eBike-kereskedőjével.
591	Hitelesítési hiba	Kapcsolja ki az eBike-rendszert. Vegye ki, majd tegye be ismét az akkumulátort. Indítsa újra a rendszert. Ha a probléma továbbra is fennáll, lépjen kapcsolatba a Bosch eBike-kereskedőjével.
592	Inkompatibilis komponensek	Szereljen fel egy kompatibilis kijelzőt. Ha a probléma továbbra is fennáll, lépjen kapcsolatba a Bosch eBike-kereskedőjével.
593	Konfigurációs hiba	Indítsa újra a rendszert. Ha a probléma továbbra is fennáll, lépjen kapcsolatba a Bosch eBike-kereskedőjével.
595, 596	Kommunikációs hiba	Ellenőrizze a hajtóműhöz vezető huzalozást és indítsa újra a rendszert. Ha a probléma továbbra is fennáll, lépjen kapcsolatba a Bosch eBike-kereskedőjével.
602	Belső akkumulátor-hiba	Indítsa újra a rendszert. Ha a probléma továbbra is fennáll, lépjen kapcsolatba a Bosch eBike-kereskedőjével.
603	Belső akkumulátor-hiba	Indítsa újra a rendszert. Ha a probléma továbbra is fennáll, lépjen kapcsolatba a Bosch eBike-kereskedőjével.

Kód	A hiba oka	Hibaelhárítás
605	Akkumulátor hőmérséklet hiba	Az akkumulátor a megengedett hőmérséklet tartományon kívül van. Kapcsolja ki az eBike-rendszert, hogy az akkumulátor lehűljön, illetve felmelegedjen annyira, hogy belül legyen a megengedett hőmérséklet tartományon. Indítsa újra a rendszert. Ha a probléma továbbra is fennáll, lépjen kapcsolatba a Bosch eBike-kereskedőjével.
606	Külső akkumulátor hiba	Ellenőrizze a vezetékeket. Indítsa újra a rendszert. Ha a probléma továbbra is fennáll, lépjen kapcsolatba a Bosch eBike-kereskedőjével.
610	Akkumulátor feszültség hiba	Indítsa újra a rendszert. Ha a probléma továbbra is fennáll, lépjen kapcsolatba a Bosch eBike-kereskedőjével.
620	Töltőkészülék hiba	Cserélje ki a töltőkészüléket. Lépjen kapcsolatba a Bosch eBike-kereskedőjével.
640	Belső akkumulátor-hiba	Indítsa újra a rendszert. Ha a probléma továbbra is fennáll, lépjen kapcsolatba a Bosch eBike-kereskedőjével.
655	Többszörös akkumulátor hiba	Kapcsolja ki az eBike-rendszert. Vegye ki, majd tegye be ismét az akkumulátort. Indítsa újra a rendszert. Ha a probléma továbbra is fennáll, lépjen kapcsolatba a Bosch eBike-kereskedőjével.
656	Szoftver változat hiba	Lépjen kapcsolatba a Bosch eBike-kereskedőjével, hogy aktualizálja a szoftvert.
7xx	Váltóhiba	Kérjük tartsa be a váltó gyártója által kiadott Üzemeltetési útmutató utasításait.
800	Belső ABS-hiba	Lépjen kapcsolatba a Bosch eBike-kereskedőjével.
810	A kerék-sebesség érzékelő jelei nem plauzibilisek	Lépjen kapcsolatba a Bosch eBike-kereskedőjével.
820	Hiba az első kerék-sebesség érzékelőhöz vezető vezetékben	Lépjen kapcsolatba a Bosch eBike-kereskedőjével.
821...826	Az első kerék-sebesség érzékelő jelei nem plauzibilisek Az érzékelő tárcsa lehet hogy nincs meg, elromlott, vagy hibásan van felszerelve; az első és hátsó kerék átmérője lényegesen különbözik egymástól; extrém vezetési szituáció, például csak a hátsó keréken állva történő vezetés	Indítsa újra a rendszert és hajtson végre egy legalább 2 perces próbamenetet. Az ABS ellenőrző lámpának ki kell aludnia. Ha a probléma továbbra is fennáll, lépjen kapcsolatba a Bosch eBike-kereskedőjével.
830	Hiba a hátsó kerék-sebesség érzékelőhöz vezető vezetékében	Lépjen kapcsolatba a Bosch eBike-kereskedőjével.
831 833...835	A hátsó kerék-sebesség érzékelő jelei nem plauzibilisek Az érzékelő tárcsa lehet hogy nincs meg, elromlott, vagy hibásan van felszerelve; az első és hátsó kerék átmérője lényegesen különbözik egymástól; extrém vezetési szituáció, például csak a hátsó keréken állva történő vezetés	Indítsa újra a rendszert és hajtson végre egy legalább 2 perces próbamenetet. Az ABS ellenőrző lámpának ki kell aludnia. Ha a probléma továbbra is fennáll, lépjen kapcsolatba a Bosch eBike-kereskedőjével.
840	Belső ABS-hiba	Lépjen kapcsolatba a Bosch eBike-kereskedőjével.
850	Belső ABS-hiba	Lépjen kapcsolatba a Bosch eBike-kereskedőjével.
860, 861	Hiba a feszültségellátásban	Indítsa újra a rendszert. Ha a probléma továbbra is fennáll, lépjen kapcsolatba a Bosch eBike-kereskedőjével.
870, 871 880 883...885	Kommunikációs hiba	Indítsa újra a rendszert. Ha a probléma továbbra is fennáll, lépjen kapcsolatba a Bosch eBike-kereskedőjével.

Kód	A hiba oka	Hibaelhárítás
889	Belső ABS-hiba	Lépjén kapcsolatba a Bosch eBike-kereskedőjével.
890	Az ABS ellenőrző lámpa meghibásodott vagy hiányzik; az ABS lehet hogy nem működik.	Lépjén kapcsolatba a Bosch eBike-kereskedőjével.
Nincs kijelzés	A fedélzeti számítógép belső hibája	Indítsa el újra egy ki- és bekapcsolással az eBike-rendszerét.

Karbantartás és szerviz

Karbantartás és tisztítás

Egyetlen komponenset sem szabad magas nyomású vízzel tisztítani.

Tartsa tisztán a fedélzeti computere képernyőjét. Ha az elszennyeződik, hibás lehet a külső világosság felismerése.

A fedélzeti computer computer tisztításához használjon puha, vízzel benedvesített rongyot. Tisztítószert ne használjon.

Évente legalább egyszer adja le műszaki felülvizsgálásra az eBike-rendszerét (ellenőriztesse többek között a mechanikát és a rendszerszoftver aktuális változatát).

A kerékpárkereskedő a szervizelési időszakot ezen kívül futásteljesítményhez és/vagy időszakhoz is kötheti. Ebben az esetben a fedélzeti computer minden bekapcsolást követően megjeleníti az esedékes szerviz időpontját.

Az eBike szervizeléséhez vagy javításához kérjük forduljon egy feljogosított kerékpár kereskedőhöz.

► **Minden javítással kizárólag egy erre feljogosított kerékpár-kereskedőt bizzon meg.**

Vevőszolgálat és alkalmazási tanácsadás

Ha az eBike-rendszerrel és komponenseivel kapcsolatban kérdései vannak, forduljon egy feljogosított kerékpár kereskedőhöz.

A kerékpár márkakereskedők kapcsolatfelvételi adatai a www.bosch-ebike.com weboldalon található.

Hulladékkezelés



A hajtóegységet, a fedélzeti számítógépet a kezelőegységgel együtt, az akkumulátort, a sebesség érzékelőt, a tartozékokat és a csomagolást a környezetvédelmi szempontoknak megfelelően kell újrafelhasználásra leadni.

Ne dobja az eBike-ot és komponenseit a háztartási szemétkosárba!



A 2012/19/EU európai irányelvnek megfelelően a már nem használható elektromos készülékeket és a 2006/66/EK európai irányelvnek megfelelően a már nem használható akkumulátorokat/elemeket külön össze kell gyűjteni és a környezetvédelmi szempontoknak megfelelően kell újrafelhasználásra leadni.

A már nem használható Bosch eBike-komponenseket kérjük adja le egy kerékpár-márkakereskedőnél.

A változtatások joga fenntartva.

Instrucțiuni privind siguranța



Citiți toate indicațiile și instrucțiunile de siguranță. Nerespectarea instrucțiunilor și indicațiilor de siguranță poate provoca electrocutare, incendii și/sau răniri grave.

Păstrați în condiții optime toate instrucțiunile și indicațiile privind siguranța în vederea consultării ulterioare a acestora.

În aceste instrucțiuni de utilizare, termenul **acumulatori** se referă la toți acumulatorii originali Bosch pentru eBike.

- ▶ **Nu vă lăsați distras de afișajul computerului de bord.** Dacă nu vă concentrați exclusiv asupra traficului rutier, riscați să fiți implicați într-un accident. Dacă vreți să introduceți date în computerul dumneavoastră de bord în afara funcțiilor de asistență configurate pe acesta, opriți vehiculul și introduceți datele respective.
- ▶ **Nu deschideți computerul de bord.** Deschiderea computerului de bord poate duce la distrugerea acestuia și, implicit, la anularea garanției.
- ▶ **Nu folosiți computerul de bord pe post de mâner.** Dacă ridicăți e-Bike-ul ținându-l de computerul de bord; în caz contrar, acesta din urmă ar putea suferi deteriorări iremediabile.
- ▶ **Nu așezați bicicleta cu susul în jos pe ghidon și șa dacă SmartphoneHub-ul sau suportul acestuia depășesc limitele ghidonului.** În caz contrar, SmartphoneHub-ul sau suportul pot suferi deteriorări iremediabile.
- ▶ **Atenție!** În cazul utilizării computerului de bord cu *Bluetooth*® și/ sau WiFi se pot produce deranjamente ale altor dispozitive și instalații, avioane și aparate medicale (de exemplu, stimulatoare cardiace, aparate auditive). De asemenea, nu poate fi complet exclusă afectarea oamenilor și animalelor din imediata vecinătate. Nu utilizați computerul de bord cu *Bluetooth*® în apropierea dispozitivelor medicale, stațiilor de benzină, instalațiilor chimice, sectoarelor cu pericol de explozie și în zonele de detonare. Nu utilizați computerul de bord cu *Bluetooth*® în avioane. Evitați utilizarea îndelungată în imediata apropiere a corpului.
- ▶ Marca verbală și siglele *Bluetooth*® sunt mărci înregistrate deținute de Bluetooth SIG, Inc. Utilizarea acestei mărci/sigle de către Bosch eBike Systems se realizează sub licență.
- ▶ **Computerul de bord este echipat cu o interfață radio. Trebuie luate în calcul limitările locale în funcționare, de exemplu, în avioane sau spitale.**
- ▶ **În cazul utilizării produselor COBI.Bike, nu vă lăsați distrași de evenimentele rutiere și respectați întotdeauna legislația în vigoare din țara dumneavoastră pentru funcționarea admisă a bicicletei dumneavoastră în traficul rutier. Este interzisă în special ridicarea sau ținerea în mână a smartphone-ului în traficul rutier.**

▶ **Consultați un medic înainte de a utiliza programele de aplicații pentru fitness.** Aplicațiile pentru fitness pot fi suprasolicitanțe din punct de vedere fizic.

Observație: Recomandăm ca produsele COBI.Bike să fie utilizate de persoane care au vârsta de cel puțin 10 ani.

Politica de confidențialitate

În cazul predării SmartphoneHub-ului unui centru de service Bosch în vederea servisării, există posibilitatea ca datele stocate pe dispozitiv să fie transmise companiei Bosch.

Descrierea produsului și a performanțelor acestuia

Utilizarea conform destinației

SmartphoneHub-ul este prevăzut pentru comandarea unui sistem eBike Bosch și pentru afișarea datelor de călătorie. Suplimentar față de funcțiile prezentate aici, ar putea fi întotdeauna necesară implementarea de modificări ale software-ului în vederea remedierii erorilor și pentru extensiile de funcție.

Pentru descrierea funcțiilor suplimentare, consultați versiunea online a acestui manual, disponibilă pe www.Bosch-eBike.com/smartphonehub-manual.

SmartphoneHub-ul este conceput pentru utilizarea împreună cu un smartphone.

Totuși, datele de călătorie esențiale sunt reprezentate și pe afișajul SmartphoneHub-ului. Informații și funcții suplimentare pot fi adăugate prin intermediul aplicației pentru smartphone **COBI.Bike**.



Comunicarea dintre SmartphoneHub și smartphone se realizează prin intermediul unei conexiuni *Bluetooth*®. SmartphoneHub-ul nu este compatibil cu unitățile de acționare Bosch BDU2xx.

Componentele ilustrate

Numerotarea componentelor ilustrate corespunde schițelor de pe paginile grafice de la începutul acestor instrucțiuni. Toate schițele componentelor de bicicletă, cu excepția unității de acționare, computerului de bord, inclusiv unitatea de comandă, senzorul de viteză și suporturile aferente, sunt schematice și pot să difere față de cele ale eBike-ului dumneavoastră.

- (1) SmartphoneHub
- (2) Tastă de pornire/oprire SmartphoneHub
- (3) Pârghie de deblocare pentru suportul smartphone-ului
- (4) Suportul SmartphoneHub^{A)}
- (5) Capac de protecție port USB
- (6) Alimentarea cu energie electrică a suportului pentru smartphone
- (7) Afișaj
- (8) Tastă de derulare înainte

- (9) Tastă de selectare
- (10) Tastă de derulare înapoi
- (11) Tasta Reducere nivel de asistență –
- (12) Suport unitate de comandă
- (13) Tasta Asistență la pedalare **WALK**
- (14) Tasta Creștere nivel de asistență/
Conectare/Deconectare lumină +
- (15) Unitate de comandă
- (16) Suport universal
- (17) Șuruburi de fixare pentru suportul universal
- (18) Etrier de blocare frontal
- (19) Etrier de blocare posterior

A) În cazul fixării pe ghidon, sunt posibile soluții personalizate și fără clemele de pe ghidon.

Elemente de pe afișajul SmartphoneHub-ului

- a Mesaj de eroare
- b Indicator pentru luminile de rulare ale bicicletei
- c Indicator conexiune smartphone
- d Viteză
- e Indicator nivel de asistență
- f Indicator unitate
- g Indicator pentru al doilea acumulator (opțional)
- h Indicator al stării de încărcare a acumulatorului
- i Nivelul de încărcare al acumulatorului
- j Distanța parcursă

Date tehnice

Computer de bord		SmartphoneHub
Cod produs		CUI100
Curent maxim de încărcare port USB	mA	1000
Tensiune de încărcare port USB	V	5
Temperatură de funcționare	°C	-5...+40
Temperatură de depozitare	°C	-10...+50
Temperatură de încărcare	°C	0...+40
Acumulator litiu-ion intern	V mAh	3,7 300
Tip de protecție ^{A)}		IP 54 (protecție împotriva prafului și a picăturilor de apă)
Greutate, aproximativă	kg	0,12

A) cu capacul USB închis

Sistemul eBike Bosch folosește FreeRTOS (consultați <http://www.freertos.org>).

Funcționarea

Punerea în funcțiune

Condiții necesare

Sistemul eBike poate fi activat numai dacă sunt îndeplinite următoarele condiții necesare:

- Este introdus un acumulator încărcat suficient (consultați instrucțiunile de utilizare a acumulatorului).
- Senzorul de viteză este racordat corect (consultați instrucțiunile de utilizare a unității de acționare).

Conectarea/Deconectarea sistemului eBike

Pentru **conectarea** sistemului eBike aveți următoarele posibilități:

- Cu acumulatorul introdus în eBike, apăsați tasta pornit-oprit **(2)** a computerului de bord.
- Apăsați tasta pornit-oprit a acumulatorului eBike (consultați instrucțiunile de utilizare a acumulatorului).

Propulsia este activată imediat ce apăsați pedala (cu excepția cazului din funcția de asistență la pedalare sau în nivelul de asistență **OFF**). Puterea motorului este reglată în funcție de nivelul de asistență setat pe computerul de bord.

Imediat ce nu mai apăsați pedala în modul de funcționare normală sau de îndată ce ați atins viteza de **25 km/h**, susținerea de către unitatea de acționare a eBike-ului este dezactivată. Unitatea de acționare se activează din nou automat imediat ce apăsați pedala și viteza revine sub **25 km/h**.

Deconectarea sistemului eBike poate fi realizată după cum urmează:

- Apăsați tasta pornit-oprit **(2)** a computerului de bord.
- Deconectați acumulatorul eBike apăsând pe tasta pornit-oprit a acestuia (sunt posibile soluții specifice în funcție de producătorul bicicletelor la care nu există acces la tasta pornit-oprit a acumulatorului; consultați instrucțiunile de utilizare a producătorului bicicletei).

După deconectare, sistemul este dezactivat; acest proces durează aproximativ 3 secunde. Repornirea imediată este posibilă numai după finalizarea procesului de dezactivare. Dacă timp de aproximativ 10 min eBike-ul nu se deplasează și nu se apasă nicio tastă la computerul de bord, pentru economisirea energiei, sistemul eBike se deconectează automat.

Observație: Deconectați întotdeauna sistemul eBike, atunci când parcați eBike-ul.

Observație: Dacă acumulatorul SmartphoneHub-ului este descărcat, puteți să conectați eBike-ul la acumulatorul eBike. Acumulatorul SmartphoneHub-ului se încarcă automat imediat ce acumulatorul eBike este conectat. Alternativ, acumulatorul SmartphoneHub-ului poate fi încărcat prin intermediul portului USB.

Cuplarea SmartphoneHub-ului la un smartphone

Puteți extinde indicatoarele și funcțiile SmartphoneHub-ului cu aplicația pentru smartphone **COBI.Bike**. Pentru aceasta, încărcați aplicația gratuită din App Store (pentru Apple

iPhone), respectiv din Google Play Store (pentru dispozitivele Android).

Pentru a vă conecta SmartphoneHub-ul la smartphone, deschideți aplicația COBI.Bike pe smartphone-ul dumneavoastră și urmați instrucțiunile din aplicație.

Montarea unui smartphone în suportul universal (consultați imaginile A și B)

Pentru fixarea unui smartphone, în pachetul de livrare este inclus un suport universal **(16)**. Pentru iPhone-uri, pot fi achiziționate suporturi specifice dispozitivelor iPhone din gama de accesorii. În cazul unui suport iPhone nu este necesară o sursă separată de alimentare cu energie electrică.

În cazul unui suport universal, alimentarea cu energie electrică (5 V/1 A, max. 1,5 A) are loc prin intermediul unui cablu USB separat (inclus în pachetul de livrare), prin portul micro-A/B USB al SmartphoneHub-ului.

Montarea suportului universal **(16)** pe SmartphoneHub, (consultați imaginea **A**) până când se fixează sonor **①**. Suportul universal poate fi fixat suplimentar cu cele două șuruburi de fixare **(17)**.

Montarea smartphone-ului (consultați imaginea **B**)

- Trageți spre înainte etrierul de blocare frontal **(18) ②**.
- Așezați smartphone-ul cu partea lungă pe etrierul de blocare posterior **(19) ③**.
- Lăsați etrierul de blocare frontal **(18)** să alunece lent către smartphone și eliberați-l **④**.

Alimentarea cu energie a smartphone-ului (opțional)

Smartphone-ul poate fi alimentat cu energie prin intermediul unui cablu USB separat (inclus în pachetul de livrare), prin portul micro-A/B USB al SmartphoneHub-ului (5 V/1 A). Pentru acesta, conectați smartphone-ul prin intermediul cablului USB la portul USB al SmartphoneHub-ului.

Extragerea smartphone-ului

Împingeți spre înainte, cu ambele mâini, smartphone-ul și, în același timp, etrierul de blocare frontal, până când smartphone-ul poate fi extras din suportul universal. Dacă este necesar, deconectați cablul USB pentru alimentarea cu energie.

Actualizarea software-ului

Dacă este disponibilă o actualizare de software pentru SmartphoneHub, în aplicația pentru smartphone este afișată o notificare. Pentru a efectua actualizarea, urmați instrucțiunile din aplicație.

Restaurarea SmartphoneHub-ului (Recovery)

În cazul în care SmartphoneHub-ul nu mai funcționează corect, efectuați restaurarea acestuia. Pentru aceasta, deschideți aplicația de pe smartphone-ul dumneavoastră și urmați instrucțiunile.

Alimentarea cu energie a SmartphoneHub-ului

SmartphoneHub-ul are un acumulator intern litiu-ion polimer (nominal/minim 300 mAh, 3,7 V), care nu poate fi extras. SmartphoneHub-ul poate fi conectat prin intermediu tastei de pornire/oprire **(2)** sau al tastei de pornire/oprire de la acumulatorul eBike. Dacă SmartphoneHub-ul nu poate fi conectat, acesta trebuie încărcat prin intermediul unui cablu USB timp de cel puțin 30 minute.

Conectare/deconectare Ajutor de pedalare

Sistemul de asistență la împingere poate simplifica împingerea eBike-ului. În această funcție, viteza depinde de treapta de viteză selectată și poate atinge maximum **6 km/h**. Cu cât este mai mică treapta selectată, cu atât va fi mai mică viteza în funcția Ajutor de împingere (la puterea maximă a motorului).

► **Funcția de asistență la pedalare poate fi utilizată numai pentru împingerea eBike-ului.** Dacă în timpul utilizării funcției de asistență la pedalare roțile eBike-ului nu intră în contact cu solul, există pericolul de rănire.

Pentru **activarea** sistemului de asistență la pedalare, apăsați scurt tasta **WALK** de la unitatea de comandă. În decurs de 3 secunde de la activare, apăsați tasta **+** și mențineți-o apăsată. Unitatea de acționare a eBike-ului este conectată.

Observație: Asistența la împingere nu poate fi activată la nivelul de asistență **OFF**.

Asistența la pedalare se **dezactivează** imediat ce se produce unul din următoarele evenimente:

- eliberați tasta **+**,
- roțile eBike-ului se blochează (de exemplu, prin frânare sau impactul cu un obstacol),
- viteza depășește **6 km/h**.

Regimul de funcționare a sistemului de asistență la pedalare este supus prevederilor naționale specifice, motiv pentru care poate prezenta diferențe față de descrierea de mai sus sau poate fi dezactivat.

Reglarea nivelului de asistență

De la unitatea de comandă **(15)** puteți regla nivelul de asistență la pedalare asigurat de unitatea de acționare a eBike-ului. Nivelul de asistență poate fi modificat în orice moment, chiar și în timpul deplasării.

Observație: La anumite modele, este posibil ca nivelul de asistență să fie reglat preliminar și să nu poată fi modificat. Este de asemeni posibil ca să fie disponibile mai puține niveluri de asistență decât cele specificate aici.

Sunt disponibile maximum următoarele niveluri de asistență:

- **OFF:** Susținerea motorului este dezactivată, eBike-ul poate fi deplasat ca o bicicletă obișnuită, prin pedalare. Ajutorul de împingere nu poate fi activat în acest nivel de asistență.
- **ECO:** susținere efectivă și eficiență maximă pentru o rază de acoperire (autonomie) maximă
- **TOUR:** susținere uniformă, pentru tururi cu rază de acoperire mare
- **SPORT/eMTB:**
 - SPORT:** susținere puternică pentru tururi sportive pe trasee montane cât și pentru trafic urban
 - eMTB:** asistență optimă pe orice teren, demarare sportivă, dinamică îmbunătățită, performanță maximă (eMTB disponibil numai în combinație cu unitățile de acționare BDU250P CX, BDU365, BDU450 CX și BDU480 CX. Ar putea fi necesară o actualizare de software.)
- **TURBO:** susținere maximă până la frecvențe ridicate de pedalare pentru tururi sportive

Pentru **creșterea** nivelului de asistență, apăsați în mod repetat tasta + (14) de la unitatea de comandă până când nivelul de asistență dorit este prezentat pe afișaj, iar pentru **reducerea** nivelului de asistență, apăsați tasta – (11).

Conectarea/Deconectarea luminilor de rulare

La modelul la care luminile de rulare sunt alimentate de sistemul eBike, prin apăsarea îndelungată a tastei + (14), la unitatea de comandă se pot aprinde și stinge simultan lampa din față și lampa din spate.

Când luminile sunt aprinse, pe afișaj, respectiv în aplicație, este afișat un simbol.

Alternativ, lumina poate fi conectată și deconectată prin intermediul aplicației.

Conectarea/Deconectarea luminilor de rulare ale bicicletei nu influențează lumina de fundal a afișajului.

Indicatoarele și setările SmartphoneHub-ului

SmartphoneHub-ul este conectat la unitatea de acționare prin intermediul unui cablu.

Smartphone-ul este conectat mecanic la SmartphoneHub prin intermediul unui mecanism de fixare al smartphone-ului. Comunicarea dintre SmartphoneHub și smartphone are loc prin intermediul unei conexiuni Bluetooth®.

SmartphoneHub-ul dispune de un afișaj LCD de 1,52" rezistent la zgârieturi, cu o rezoluție de 192 × 64 pixeli. Afișajul integrat este adecvat pentru utilizarea fără un smartphone corespunzător. Pe afișajul integrat nu pot fi afișate conținuturile aplicației de pe smartphone.

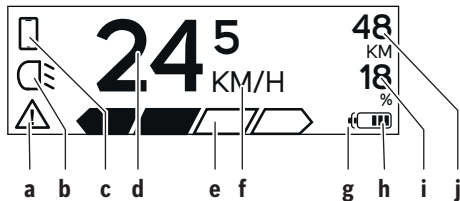

- a** Mesaj de eroare:
Indicatorul apare atunci când în memoria pentru erori există cel puțin o eroare.
- b** Indicator pentru luminile de rulare ale bicicletei:
Indicatorul apare atunci când sistemul de luminare este conectat.
- c** Indicator conexiune smartphone:
Indicatorul apare atunci când există o conexiune la smartphone.
Indicatorul a se aprinde intermitent atunci când SmartphoneHub-ul este conectat la smartphone.
- d** Viteza:
Aici este afișată viteza actuală.
- e** Indicator nivel de asistență

OFF	ECO	TOUR	SPORT	TURBO
-----	-----	------	-------	-------
- f** Indicator unitate:
În funcție de aplicația COBI.Bike, viteza poate fi afișată în km/h sau în mph. În mod standard, este presetat afișajul în km/h.
- g** indicator pentru al doilea acumulator:
Dacă eBike-ul este dotat cu 2 acumulatori, aici sunt reprezentate consecutiv 2 acumulatori.
- h** Indicatorul stării de încărcare a acumulatorului:
Un segment reprezintă aproximativ 20% din capacitatea acumulatorului.

	Acumulatorul este descărcat sau nu este introdus.
--	---
- i** Nivelul de încărcare exprimat în procente al acumulatorului
- j** Raza de acoperire a acumulatorului eBike
În funcție de starea de încărcare a acumulatorului, aici este afișată raza maximă de acoperire.

Alte mesaje

498 ^{1/1}

A apărut o eroare!
Mesajul de eroare rămâne afișat până când utilizatorul apasă tasta de selectare (9), confirmând, astfel, înregistrarea erorii. Apoi, triunghiul de avertizare rămâne pe afișajul principal (viteză etc.) până când eroarea este remediată.

HOLD '+- NOW

În cazul procesului de activare în două etape, după apăsarea tastei (13), utilizatorului i se solicită să apese

 tasta **+** (14) și să o mențină apăsată timp de 2 secunde.

După 2 secunde este afișat modul asistență la pedalare.

 Acest indicator și textul prezentat în stânga apar atunci când, din cauza unor probleme, unitatea de acționare nu poate oferi un nivel de asistență.

ENGINE OFF

Acesta este cazul atunci când, de exemplu,

- la sistem sunt conectate componente incompatibile sau
- acumulatorul eBike este descărcat.

 Când acumulatorul eBike se încarcă, ecranul afișează nivelul de încărcare actual. Simbolul de baterie se aprinde intermitent.

 Acest indicator apare atunci când eBike este conectat la DiagnosticTool.

 Când nivelul de încărcare al acumulatorului eBike este sub 20%, indicatorul stării de încărcare a acumulatorului **h** se aprinde intermitent.

 Acest indicator apare atunci când nivelul de încărcare al acumulatorului eBike este scăzut. Nivelul de asistență se deconectează.

 Aceste indicatoare apar atunci când eBike a atins intervalul de service.

INSPECTION DUE

 Acest indicator apare atunci când există probleme de software. Trebuie efectuată o actualizare a software-ului.

 Acest indicator apare atunci când SmartphoneHub-ul se conectează la smartphone.



Finalizarea procesului de asociere *Bluetooth®* este indicat printr-o bifă care apare pe micul simbol de smartphone.

 Acest indicator apare atunci când SmartphoneHub-ul se află în modul de restaurare (numai în această stare puteți instala un software nou). Micul simbol smartphone indică conectarea la smartphone.

 Finalizarea procesului de recuperare este indicată printr-o bifă.

Finalizarea procesului de recuperare este indicată printr-o bifă.

 Sistemul dumneavoastră de comandă nu poate funcționa din următoarele motive:

1. Sunt detectate una sau mai multe componente incompatibile. În acest caz, componentele solicită o actualizare de software care poate fi efectuată numai de către un distribuitor de eBike-uri Bosch. După acest mesaj, sistemul eBike se deconectează.
2. Este detectat un software învechit. Acest lucru poate fi realizat doar printr-o încercare de hacking. Problema poate fi rezolvată printr-o actualizare de software. După acest mesaj, sistemul eBike se deconectează.

Indicator cod de eroare

Componentele sistemului eBike sunt verificate automat și în permanență. Dacă se constată vreo eroare, la computerul de bord va apărea codul de eroare corespunzător.

În funcție de tipul de eroare, propulsia va fi eventual deconectată. Dar continuarea cursei fără propulsie asistată este posibilă în orice moment. Va fi necesară verificarea eBike-ului înaintea tuturor celorlalte curse.

► **Reparațiile trebuie să fie efectuate numai de către un distribuitor de biciclete autorizat.**

Cod	Cauză	Remediere
410	Una sau mai multe taste ale computerului de bord sunt blocate.	Verificați dacă tastele sunt blocate, de exemplu, din cauza pătrunderii murdăriei. Curățați tastele dacă este necesar.
414	Problemă de conexiune a unității de comandă	Verificați racordurile și conexiunile
418	Una sau mai multe taste ale unității de comandă sunt blocate.	Verificați dacă tastele sunt blocate, de exemplu, din cauza pătrunderii murdăriei. Curățați tastele dacă este necesar.
419	Eroare de configurare	Reporniți sistemul. Dacă problema persistă, contactați distribuitorul de eBike-uri Bosch.
422	Problemă de conexiune la unitatea de acționare	Verificați racordurile și conexiunile

Cod	Cauză	Remediere
423	Problemă de conexiune la acumulatorul eBike-ului	Verificați racordurile și conexiunile
424	Eroare de comunicare între componente	Verificați racordurile și conexiunile
426	Eroare internă de depășire a timpului	Reporniți sistemul. Dacă problema persistă, contactați distribuitorul de eBike-uri Bosch. În acest regim de eroare nu este posibilă afișarea sau adaptarea circumferinței pneurilor din cadrul meniului cu setările de bază.
430	Acumulatorul intern al computerului de bord este descărcat	Încărcați computerul de bord (în suport sau prin portul USB)
431	Eroare versiune de software	Reporniți sistemul. Dacă problema persistă, contactați distribuitorul de eBike-uri Bosch.
440	Eroare internă la unitatea de acționare	Reporniți sistemul. Dacă problema persistă, contactați distribuitorul de eBike-uri Bosch.
450	Eroare internă de software	Reporniți sistemul. Dacă problema persistă, contactați distribuitorul de eBike-uri Bosch.
460	Eroare la conexiunea USB	Scoateți cablul din portul USB al computerului de bord. Dacă problema persistă, contactați distribuitorul de eBike-uri Bosch.
490	Eroare internă la computerul de bord	Solicitați verificarea computerului de bord
500	Eroare internă la unitatea de acționare	Reporniți sistemul. Dacă problema persistă, contactați distribuitorul de eBike-uri Bosch.
502	Eroare la luminile de rulare ale bicicletei	Verificați luminile și cablajul aferent acestora. Reporniți sistemul. Dacă problema persistă, contactați distribuitorul de eBike-uri Bosch.
503	Eroare la senzorul de viteză	Reporniți sistemul. Dacă problema persistă, contactați distribuitorul de eBike-uri Bosch.
504	A fost identificată modificarea neautorizată a semnalului de viteză.	Verificați și, dacă este necesar, configurați poziția magnetului de montare de la nivelul spițelor. Verificați dacă au fost efectuate modificări neautorizate (tuning). Susținerea unității de acționare este redusă.
510	Eroare internă la senzor	Reporniți sistemul. Dacă problema persistă, contactați distribuitorul de eBike-uri Bosch.
511	Eroare internă la unitatea de acționare	Reporniți sistemul. Dacă problema persistă, contactați distribuitorul de eBike-uri Bosch.
530	Eroare la acumulator	Deconectați eBike-ul, scoateți acumulatorul eBike și introduceți-l la loc. Reporniți sistemul. Dacă problema persistă, contactați distribuitorul de eBike-uri Bosch.
531	Eroare de configurare	Reporniți sistemul. Dacă problema persistă, contactați distribuitorul de eBike-uri Bosch.
540	Eroare de temperatură	eBike-ul se află în afara intervalului de temperatură admis. Deconectați sistemul eBike pentru a lăsa unitatea de acționare să se răcească sau să se încălzească până când va reveni în domeniul temperaturilor admise. Reporniți sistemul. Dacă problema persistă, contactați distribuitorul de eBike-uri Bosch.
550	A fost detectat un consumator neautorizat.	Îndepărtați consumatorul. Reporniți sistemul. Dacă problema persistă, contactați distribuitorul de eBike-uri Bosch.
580	Eroare versiune de software	Reporniți sistemul. Dacă problema persistă, contactați distribuitorul de eBike-uri Bosch.
591	Eroare de autentificare	Deconectați sistemul eBike. Scoateți acumulatorul și reintroduceți-l. Reporniți sistemul. Dacă problema persistă, contactați distribuitorul de eBike-uri Bosch.

Cod	Cauză	Remediere
592	Componentă incompatibilă	Montați un afișaj compatibil. Dacă problema persistă, contactați distribuitorul de eBike-uri Bosch.
593	Eroare de configurare	Reporniți sistemul. Dacă problema persistă, contactați distribuitorul de eBike-uri Bosch.
595, 596	Eroare de comunicare	Verificați cablajul de la transmisie și reporniți sistemul. Dacă problema persistă, contactați distribuitorul de eBike-uri Bosch.
602	Eroare internă la acumulator	Reporniți sistemul. Dacă problema persistă, contactați distribuitorul de eBike-uri Bosch.
603	Eroare internă la acumulator	Reporniți sistemul. Dacă problema persistă, contactați distribuitorul de eBike-uri Bosch.
605	Eroare de temperatură a acumulatorului	Acumulatorul se află în afara intervalului de temperatură admis. Deconectați sistemul eBike pentru a lăsa acumulatorul să se răcească sau să se încălzească până când va reveni în intervalul de temperatură admis. Reporniți sistemul. Dacă problema persistă, contactați distribuitorul de eBike-uri Bosch.
606	Eroare externă la acumulator	Verificați cablajul. Reporniți sistemul. Dacă problema persistă, contactați distribuitorul de eBike-uri Bosch.
610	Eroare de tensiune a acumulatorului	Reporniți sistemul. Dacă problema persistă, contactați distribuitorul de eBike-uri Bosch.
620	Eroare la încărcător	Înlocuiți încărcătorul. Contactați distribuitorul de eBike-uri Bosch.
640	Eroare internă la acumulator	Reporniți sistemul. Dacă problema persistă, contactați distribuitorul de eBike-uri Bosch.
655	Eroare multiplă la acumulator	Deconectați sistemul eBike. Scoateți acumulatorul și reintroduceți-l. Reporniți sistemul. Dacă problema persistă, contactați distribuitorul de eBike-uri Bosch.
656	Eroare versiune de software	Contactați distribuitorul de eBike-uri Bosch și solicitați actualizarea software-ului.
7xx	Eroare la transmisie	Vă rugăm să consultați instrucțiunile de utilizare emise de producătorul sistemului de transmisie.
800	Eroare internă ABS	Contactați distribuitorul de eBike-uri Bosch.
810	Semnale neplauzibile de la senzorul de viteză a roților	Contactați distribuitorul de eBike-uri Bosch.
820	Eroare la cablul senzorului de viteză a roții din față	Contactați distribuitorul de eBike-uri Bosch.
821...826	Semnale neplauzibile de la senzorul de viteză a roții din față Este posibil ca discul de senzor să lipsească, să fie defect sau montat incorect; diametrul pneului roții din față diferă semnificativ față de cel al pneului roții din spate; situație extremă de rulare, de exemplu, rulare pe roata din spate	Reinițializați sistemul și efectuați un test de traseu timp de cel puțin 2 minute. Lampa de control pentru ABS trebuie să se stingă. Dacă problema persistă, contactați distribuitorul de eBike-uri Bosch.
830	Eroare la cablul senzorului de viteză a roții din spate	Contactați distribuitorul de eBike-uri Bosch.
831 833...835	Semnale neplauzibile de la senzorul de viteză a roții din spate Este posibil ca discul de senzor să lipsească, să fie defect sau montat incorect; diametrul pneului roții din față diferă semnificativ față de cel al pneului	Reinițializați sistemul și efectuați un test de traseu timp de cel puțin 2 minute. Lampa de control pentru ABS trebuie să se stingă. Dacă problema persistă, contactați distribuitorul de eBike-uri Bosch.

Cod	Cauză	Remediere
	roții din spate; situație extremă de rulare, de exemplu, rulare pe roata din spate	
840	Eroare internă ABS	Contactați distribuitorul de eBike-uri Bosch.
850	Eroare internă ABS	Contactați distribuitorul de eBike-uri Bosch.
860, 861	Eroare privind tensiunea de alimentare	Reporniți sistemul. Dacă problema persistă, contactați distribuitorul de eBike-uri Bosch.
870, 871 880 883...885	Eroare de comunicare	Reporniți sistemul. Dacă problema persistă, contactați distribuitorul de eBike-uri Bosch.
889	Eroare internă ABS	Contactați distribuitorul de eBike-uri Bosch.
890	Lampa de control ABS este defectă sau nu este montată; este posibil ca sistemul ABS să fie nefuncțional.	Contactați distribuitorul de eBike-uri Bosch.
Niciun indicator	Eroare internă la computerul de bord	Reporniți sistemul eBike, deconectându-l și reconectându-l.

Întreținere și service

Întreținere și curățare

Nu curățați niciuna dintre componente utilizând apă sub presiune.

Mențineți curat ecranul computerului de bord. Murdăria poate determina sesizarea eronată a luminozității.

Pentru curățarea computerului de bord, folosiți o lavetă moale, umezită numai cu apă. Nu folosiți detergenți.

Solicitați verificarea tehnică a sistemului dumneavoastră eBike cel puțin o dată pe an (printre altele sistemul mecanic, starea de actualizare a software-ului de sistem).

Distribuitorul bicicletei poate stabili suplimentar intervalul de service în funcție de kilometraj și/sau după un anumit interval de timp. În acest caz, computerul de bord va afișa la conectare scadența intervalului de service.

Pentru service sau reparații la eBike, adresați-vă unui distribuitor de biciclete autorizat.

► **Reparațiile trebuie să fie efectuate numai de către un distribuitor de biciclete autorizat.**

Serviciu de asistență tehnică post-vânzări și consultanță clienți

Pentru răspunsuri la întrebări privind sistemul eBike și componentele sale, adresați-vă unui distribuitor de biciclete autorizat.

Datele de contact ale distribuitorilor de biciclete autorizați sunt disponibile pe pagina web www.bosch-ebike.com.

Eliminare



Unitatea de propulsie, computerul de bord, inclusiv unitatea de comandă, acumulatorul, senzorul de viteză, accesoriile și ambalajele trebuie predate unui centru de reciclare.

Nu eliminați eBike-urile și componentele acestora împreună cu deșeurile menajere!



Conform Directivei Europene 2012/19/UE și conform Directivei Europene 2006/66/CE sculele electrice scoase din uz, respectiv acumulatorii/bateriile care prezintă defecțiuni sau care s-au descărcat trebuie să colectate separat și predate unui centru de reciclare.

Predați elementele scoase din uz ale eBike-ului de la Bosch unui distribuitor de biciclete autorizat.

Sub rezerva modificărilor.

Указания за сигурност



Прочетете внимателно всички указания и инструкции за безопасност. Пропуски при спазването на инструкциите за безопасност и указанията за работа могат да имат за последствие токов удар, пожар и/или тежки травми.

Съхранявайте тези указания на сигурно място.

Използваният в настоящата инструкция за експлоатация термин **акумулаторна батерия** се отнася до всички оригинални акумулаторни батерии на Бош.

- ▶ **Не отклонявайте вниманието си от дисплея на бордовия компютър.** Ако не сте съсредоточили вниманието си върху движението, рискувате да бъдете въвлечени в пътно-транспортно произшествие. Ако искате да въведете друга информация в бордовия компютър освен смяна на степента на подпомагане, спрете и след това въведете съответните данни.
- ▶ **Не отваряйте бордовия компютър.** Вследствие на отваряне бордовият компютър може да бъде повреден; в такива случаи гаранцията отпада.
- ▶ **Не използвайте бордовия компютър като ръкохватка.** Може да повредите непоправимо бордовия компютър, ако вдигате eBike за бордовия компютър.
- ▶ **Не поставяйте велосипеда наопак върху кормилото и седалката, ако SmartphoneHub или неговата стойка стърчат над кормилото.** SmartphoneHub или стойката могат да се повредят непоправимо.
- ▶ **Внимание!** При ползването на бордовия компютър с Bluetooth® и/или WiFi може да възникне смущение по други уреди и съоръжения, самолети и медицински уреди (напр. пейсмейкъри, слухови апарати). Също така не може да се изключи евентуално вредно влияние върху хора и животни. Не използвайте бордовия компютър с включен Bluetooth® в близост до медицински апарати, бензиностанции, химични съоръжения, в зони с повишена опасност от експлозии и в близост до взривоопасни материали. Не използвайте бордовия компютър с Bluetooth® в самолети. Избягвайте продължителната работа в непосредствена близост до тялото.
- ▶ Търговското наименование Bluetooth®, както и графичните изображения (лога), са запазена марка и собственост на Bluetooth SIG, Inc. Всяко ползване на тази запазена марка и на графичните изображения от Bosch eBike Systems се извършва под лиценз.
- ▶ **Бордовият компютър има интерфейс за безжична връзка.** Трябва да се спазват евентуални ограничения, напр. в самолети или болници.
- ▶ **При използване на продуктите на COBI.Bike не се отклонявайте от случващото се на пътя и спазвайте винаги валидните във Вашата страна закони за допустима употреба на Вашия велосипед на пътя. По-конкретно се забранява взимането и задържането на смартфона с ръка на пътя.**
- ▶ **Консултирайте се с лекар, преди да използвате програмите на приложението за фитнес.** Приложе-

ният за фитнес могат да претоварят физически хората.

Указание: Ние препоръчваме минимална възраст от 10 години за използването на продуктите на COBI.Bike.

Заявление за конфиденциалност

Ако SmartphoneHub в случай на нужда от сервизиране се изпрати на сервиз на Bosch, при нужда запазените върху уреда данни могат да се представят на Bosch.

Описание на продукта и дейността

Предназначение на електроинструмента

SmartphoneHub е предназначен за управление на Bosch eBike системата и показване на информации за пътуването.

Освен тук представените функции може по всяко време да се въведат софтуерни промени за отстраняване на грешки и за разширяване на функциите.

Описание на допълнителните функции може да се открие в онлайн версията на това указание на адрес www.Bosch-eBike.com/smartphonehub-manual.

SmartphoneHub е замислен за употреба със смартфон.

Основните данни за шофирането обаче се представят и на дисплея на SmartphoneHub. Допълнителна информация и функции могат да се добавят през приложението за смартфон **COBI.Bike**.



Комуникацията между SmartphoneHub и смартфона става през Bluetooth® връзка.

SmartphoneHub не е съвместим със задвижващите модули на Bosch BDU2xx.

Изобразени елементи

Номерирането на изобразените компоненти се отнася до фигурите на страниците с изображенията в началото на указаниято.

Всички изобразени части на велосипеди освен задвижващия модул, бордовия компютър, вкл. модула за управление, сензорът за скорост и съответните крепежни елементи, са схематични и могат при Вашата система eBike да се различават.

- (1) SmartphoneHub
- (2) Бутон за включване и изключване SmartphoneHub
- (3) Отключващ лост държач на смартфон
- (4) Държач SmartphoneHub^{A)}
- (5) Предпазна капачка на куплунга USB
- (6) Електрозахранване държач за смартфон
- (7) Дисплей
- (8) Бутон за прелистване напред
- (9) Бутон за избор
- (10) Бутон за прелистване назад

- (11) Бутон за намаляване на подпомагането –
- (12) Държач модул за обслужване
- (13) Бутон помощ при бутане **WALK**
- (14) Бутон за увеличаване на подпомагането/
Включване/изключване светлина +
- (15) Модул за управление
- (16) Универсален държач
- (17) Закрепващи болтове за универсален държач
- (18) Предна задържаща скоба
- (19) Задна задържаща скоба

A) При закрепването върху волана има възможни специфични за клиента решения и без клеми на волана.

Елементи на дисплея SmartphoneHub

- a Индикация грешки
- b Индикация осветление велосипед
- c Индикация смартфон връзка
- d Скорост
- e Степен на подпомагане
- f Индикация единица
- g Индикация втори акумулатор (опция)
- h Индикатор за акумулаторната батерия
- i Ниво на пълнене на акумулатора
- j Обхват

Технически данни

Бордов компютър		SmartphoneHub
Продуктов код		CUI100
Заряден ток на интерфейса USB, макс.	mA	1000
Зарядно напрежение на интерфейса USB	V	5
Работна температура	°C	-5...+40
Температурен диапазон за съхраняване	°C	-10...+50
Температурен интервал на зареждане	°C	0...+40
Литиево-йонна акумулаторна батерия вътрешна	V mAh	3,7 300
Клас на защита ^{A)}		IP 54 (защитен срещу прах и водни пръски)
Маса, прибл.	kg	0,12

A) при затворен USB капак

Системата eBike на Bosch използва FreeRTOS (вж. <http://www.freertos.org>).

Работа

Пускане в експлоатация

Системни изисквания

eBike системата може да се активира само ако са изпълнени следните предпоставки:

- Поставена е достатъчно заредена акумулаторна батерия (вижте ръководството за експлоатация на акумулаторната батерия).
- Датчикът за скорост е свързан правилно (вижте ръководството за експлоатация на задвижващия блок).

Включване/изключване на eBike системата

За **включване** на eBike системата имате следните възможности:

- При поставена акумулаторна батерия на eBike натиснете пусковия прекъсвач **(2)** на бордовия компютър.
- Натиснете пусковия прекъсвач на акумулаторната батерия на eBike (вижте ръководството за експлоатация на акумулаторната батерия).

Задвижването се включва, когато завъртите педалите (с изключение на функцията помощ при бутане или в ниво на подпомагане **OFF**). Мощността на двигателя се регулира от настроеното ниво на подпомагане на бордовия компютър.

Когато в нормален режим престанете да натискате педалите или когато достигнете скорост от **25 km/h**, подпомагането от задвижването на eBike се изключва. Задвижването се активира повторно автоматично след като натиснете педалите и скоростта падне под **25 km/h**.

За **изключване** на eBike системата имате следните възможности:

- Натиснете пусковия прекъсвач **(2)** на бордовия компютър.
- Включете акумулаторната батерия на eBike чрез нейния пусков прекъсвач (възможни са специфични решения на производителя на велосипеда, при които няма достъп до пусковия прекъсвач на акумулаторната батерия; вижте ръководство за експлоатация на производителя на велосипеда).

След изключване системата се спира, това трае ок. 3 s. Моментално повторно включване е възможно, ако спиратото е приключило.

Ако за около 10 мин eBike не се премести **и** не се натисне бутон върху бордовия компютър, eBike системата от съображения за пестене на енергия се изключва автоматично.

Указание: Изключвайте винаги eBike системата, когато оставяте eBike.

Указание: Ако акумулаторната батерия на SmartphoneHubs е изтощена, можете да включите Вашия eBike към акумулаторна батерия eBike. Акумулаторната батерия на SmartphoneHubs се зарежда автоматично, ако акумулаторната батерия eBike се включи. Алтернативно акумулаторната батерия на SmartphoneHubs се зарежда през USB порт.

Сдвояване на SmartphoneHubs със смартфон

Можете да разширите индикациите и функциите на SmartphoneHub с приложението за смартфон **COBI.Bike**. За целта сваляте безплатното приложение през App Store (за Apple iPhone) респ. за Google Play Store (за Android уреди).

За да свържете Вашия SmartphoneHub със смартфон, отворете приложението COBI.Bike на Вашия смартфон и следвайте инструкциите в приложението.

Поставете смартфон в универсалния държач (вж. фиг. А и В)

За закрепване на смартфон се доставя универсален държач **(16)**. За iPhone могат да се набавят специфични iPhone държачи през програмата за аксесоари. При iPhone държач няма нужда от отделно захранване.

При универсалния държач електрозахранването (5 V/1 A, макс. 1,5 A) става през отделен USB кабел (включен в обема на доставката) чрез micro-A/B USB порта на SmartphoneHubs.

Използване на универсален държач (вж. фиг. А)

Пъхнете отпред универсалния държач **(16)** върху SmartphoneHub, докато не прищрака **Ⓐ**. С двата закрепващи болта **(17)** универсалният държач може да се фиксира допълнително.

Използване на смартфона (вж. фиг. В)

- Изтеглете предната задържаща скоба **(18)** напред **Ⓑ**.
- Поставете смартфона с дългата страна в задната задържаща скоба **(19)** **Ⓒ**.
- Оставете предната задържаща скоба **(18)** бавно да се плъзне в смартфона и отпуснете **Ⓓ**.

Електрозахранване на смартфона (опционално)

Смартфонът може да се захрани с отделен USB кабел (включен в обема на доставката) през micro-A/B USB порт на SmartphoneHubs с енергия (5 V/1 A). Свържете за целта смартфона чрез USB кабел с USB буксата на SmartphoneHubs.

Изваждане на смартфона

Избутайте смартфона и едновременно предната скоба с две ръце напред, докато смартфонът не се извади от държача. При нужда изтеглете USB кабела за електрозахранване.

Софтуерна актуализация

Ако е налице софтуерна актуализация за SmartphoneHub, се показва указание в приложението за смартфон. Следвайте указанията в приложението, за да извършите актуализация.

Възстановяване на SmartphoneHubs (Recovery)

Извършете възстановяване на SmartphoneHub, ако вече не функционира правилно. За целта отворете приложението на Вашия смартфон и следвайте указанията.

Захранване с енергия на SmartphoneHubs

SmartphoneHub има вътрешна литиево-йонна полимерна акумулаторна батерия (номинално/минимум 300 mAh, 3,7 V), която не може да се вади.

SmartphoneHub може да се включва през пусковия прекъсвач **(2)** или пусковия прекъсвач на акумулаторната батерия eBike. Ако SmartphoneHub не може да се включи, той трябва да се зареди през USB кабел за минимум 30 min.

Включване и изключване на помощта при бутане

Помощта при бутане може да Ви облекчи при бутането на eBike. Скоростта в тази функция зависи от включената предавка и може да достигне максимално **6 km/h**. Колкото по-ниска е предавката, толкова по-малка е скоростта при функцията помощ при бутане (при пълна мощност).

► **Функцията помощ при бутане трябва да се използва само при бутане на eBike.** Ако при ползване на функцията помощ при бутане колелата на велосипеда не контактуват със земята, съществува опасност от нараняване.

За **активиране** на помощта при бутане натиснете за кратко бутона **WALK** на Вашия модул за управление. След активирането натиснете в рамките на 3 s върху бутона **+** и го задръжте натиснат. Задвижването на eBikes се включва.

Указание: Помощта при бутане не може да се активира в ниво на подпомагане **OFF**.

Помощта при бутане се **изключва**, ако бъде изпълнено едно от следните условия:

- Отпуснете бутона **+**,
- колелата на eBike се блокират (напр. при задействане на спирачките или при сблъсък с препятствие),
- скоростта превишава **6 km/h**.

Начинът на функциониране на помощта при избутване е обект на специфичните за страната разпоредби и може следователно да се отклонява от горепосоченото описание или да е деактивиран.

Настройка на нивото на подпомагане

С помощта на управляващия модул **(15)** можете да настроите до каква степен задвижването на eBike ще ви помага. Степента на подпомагане може да бъде променяна по всяко време, също и по време на движение.

Указание: В отделни изпълнения е възможно степента на подпомагане да е предварително зададена и да не може да се променя. Възможно е също и да се предлагат по-малък брой степени на подпомагане от посочените в това ръководство.

Налични са най-много следните нива на подпомагане:

- **OFF:** Подпомагането на мотора е изключено, eBike може да се задвижва само с въртене на педалите като нормален велосипед. Помощта при бутане в това ниво на подпомагане не може да се активира.
- **ECO:** ефективно подпомагане при максимална ефикасност, за максимален диапазон
- **TOUR:** равномерно подпомагане, за маршрути с голям диапазон
- **SPORT/eMTB:**
SPORT: мощно подпомагане, за спортно шофиране върху планински отсечки, както и за градско движение
eMTB: оптимално подпомагане на всякакъв терен, спортно реагиране, подобрена динамика, максимално представяне (**eMTB** на разположение само в комбинация със задвижващите модули BDU250P CX, BDU365, BDU450 CX и BDU480 CX. Нужна е респективно софтуерна актуализация.)
- **TURBO:** максимално подпомагане до високи честоти на въртене на педалите за спортно каране

За **увеличаване** на нивото на подпомагане натиснете бутона **+** (14) неколккратно, докато на модула за управление в полето се появи желаното ниво на подпомагане, за **намаляване** – съответно бутона **-** (11).

Включване и изключване на осветлението на велосипеда

В изпълнението, при което осветлението на велосипеда се осигурява от системата eBike, от модула за управление с бутона **+** (14) могат да бъдат включени и изключени едновременно предната и задната светлини.

При включена светлина се показва символ в статусната лента на дисплея.

Алтернативно светлината може да се включва и изключва и през приложението.

Включването и изключването на осветлението на велосипеда нямат връзка с осветлението на дисплея на бордовия компютър.

Показания и настройки на SmartphoneHub

SmartphoneHub е свързан с кабел към задвижващия модул.

Смартфонът се свързва със SmartphoneHub механично през закрепване за смартфон.

Комуникацията между SmartphoneHub и смартфона става през Bluetooth®.

SmartphoneHub има устойчив на издраскване 1.52"-LCD дисплей с резолюция от 192 × 64 пиксела. Интегрираният дисплей е подходящ за употреба без съответния смартфон. На интегрирания дисплей не могат да се показват съдържания от приложението на смартфона.

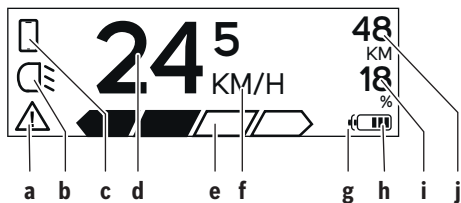

- a** Индикатор за грешка:
Индикаторът се появява когато поне една грешка е налична в паметта за грешки.
- b** Индикатор осветление велосипед:
Индикаторът се появява когато светлината е включена.
- c** Индикатор за свързване със смартфон:
Индикаторът се появява, ако има свързване със смартфон.
Индикаторът мига, ако SmartphoneHub се свързва със смартфона.

- d** Скорост:
Тук се показва актуалната скорост.

- e** Степен на подпомагане



- f** Индикатор единица:
В зависимост от приложението COBI.Vike скоростта може да се показва в km/h или mph. Стандартно е настроена km/h.

- g** Индикатор втора акумулаторна батерия:
Ако eBike има 2 акумулаторни батерии, то тук се показват 2 акумулаторни батерии една зад друга.

- h** Индикатор за акумулаторната батерия:
Сегмент отговаря на около 20 % от капацитета на акумулатора.

 Акумулаторната батерия е изтощена или не е поставена.

- i** Ниво на пълнене на акумулаторната батерия в проценти

- j** Диапазон на акумулаторната батерия eBike
В зависимост от състоянието на зареждане на акумулаторната батерия тук се показва максималният диапазон.

Други съобщения

 498 ^{v1}

Възникна грешка!
Индикацията за грешки остава докато потребителят не натисне бутона (9) и не потвърди грешката. След това предупредителният триъгълник остава в главния дисплей (скорост и др.) докато грешката не се отстрани.

HOLD '4' NOW

При двустепенен процес на активиране след натискане на бутона (13)

 водачът се подканва да натисне бутона **+** (14) за 2 секунди.

След 2 секунди се показва режимът за помощ с бутане.

 Тази индикация и вляво показваният текст се появяват, ако поради проблеми не може да се извърши подпомагане от задвижващия модул. Това става, ако напр.

ENGINE OFF

 **DISABLED** 48 км/ч 18 км/ч

- към системата са свързани несъвместими компоненти или
- eBike акумулаторната батерия е изтощена.

 **68%**

Ако акумулаторната батерия eBike е заредена, екранът показва актуалното ниво. Символът за батерия мига.

 Този индикатор се показва ако eBike е свързан към DiagnosticTool.

 **24⁵** 48 км/ч 18 км/ч

Ако състоянието на зареждане на акумулаторната батерия eBike е под 20 %, индикаторът за акумулаторната батерия **h** мига.

 Този индикатор се показва при ниско състояние на зареждане на акумулаторната батерия eBike. Подпомагането се изключва.

 Тези индикатори се показват когато eBike е достигнал дата за сервизиране.

INSPECTION DUE

 **x x**

Този индикатор се показва, когато има софтуерни проблеми. Софтуерна актуализация трябва да се извърши.

 Този индикатор се показва когато SmartphoneHub се свърже със смартфона.



Приключването на вдвояването Bluetooth® се показва с отметка върху малкия символ за смартфон.

 Този индикатор се показва когато SmartphoneHub се намира в режим на възстановяване (само в този статус можете да инсталирате нов софтуер). Малкият символ за смартфон показва свързване към смартфона.

 Приключването на възстановяването се показва с отметка.

 Вашата операционна система не е функционална поради:

- CHECK APP**
1. Разпознати един или няколко несъвместими компоненти. В този случай компонентите искат софтуерна актуализация, която може да стане само от търговец на Bosch eBike. След това съобщение eBike системата се изключва.
 2. Стар софтуер е разпознат. Това може да стане само при опит за хакване. Проблемът се решава със софтуерна актуализация. След това съобщение eBike системата се изключва.

Изобразявани кодове за грешка

Елементите на системата eBike се проверяват постоянно автоматично. Ако бъде установена грешка, на дисплея на бордовия компютър се появява съответния код за грешка.

В зависимост от вида на грешката е възможно автоматичното изключване на задвижването. Продължаването на пътуването без помощта на задвижването обаче е възможно винаги. Преди следващи пътувания eBike трябва да бъде прегледана.

► **Възложете всички ремонти да се извършват от оторизиран сервиз за велосипеди.**

Код	Причина	Помощ
410	Един или повече бутони на бордовия компютър са блокирани.	Проверете дали бутони са блокирани, напр. вследствие на замърсявания. При необходимост почистете бутоните.
414	Проблем със свързването на модула за управление	Проверете връзките и съединенията
418	Един или повече бутони на модула за управление са блокирани.	Проверете дали бутони са блокирани, напр. вследствие на замърсявания. При необходимост почистете бутоните.
419	Грешка в конфигурацията	Рестартирайте системата. Ако проблемът остане, се свържете с Вашия търговец на Bosch eBike.
422	Комуникационен проблем на модула за задвижване	Проверете връзките и съединенията

Код	Причина	Помощ
423	Комуникационен проблем на акумулаторната батерия на eBike	Проверете връзките и съединенията
424	Комуникационен проблем между модулите на системата	Проверете връзките и съединенията
426	постоянна вътрешна грешка	Рестартирайте системата. Ако проблемът остане, се свържете с Вашия търговец на Bosch eBike. В това състояние на грешка не е възможно да се епоказва или адаптира обиколката на гумите в основните настройки.
430	вътрешната акумулаторна батерия на бордовия компютър е изтощена	Заредете бордовия компютър (поставете го на стойката или чрез USB-интерфейса)
431	грешка във версията на софтуера	Рестартирайте системата. Ако проблемът остане, се свържете с Вашия търговец на Bosch eBike.
440	вътрешна грешка на задвижващия модул	Рестартирайте системата. Ако проблемът остане, се свържете с Вашия търговец на Bosch eBike.
450	вътрешна софтуерна грешка	Рестартирайте системата. Ако проблемът остане, се свържете с Вашия търговец на Bosch eBike.
460	Грешка в USB порта	Отстранете кабела от USB порта на бордовия компютър. Ако проблемът остане, се свържете с Вашия търговец на Bosch eBike.
490	вътрешна грешка на бордовия компютър	занесете бордовия компютър за проверка в оторизиран сервиз
500	вътрешна грешка на задвижващия модул	Рестартирайте системата. Ако проблемът остане, се свържете с Вашия търговец на Bosch eBike.
502	грешка в осветлението на велосипеда	Проверете осветлението и захранващите кабели. Рестартирайте системата. Ако проблемът остане, се свържете с Вашия търговец на Bosch eBike.
503	грешка в сензора за скорост	Рестартирайте системата. Ако проблемът остане, се свържете с Вашия търговец на Bosch eBike.
504	Манипулация на сигнала за скорост разпозната.	Проверете позицията на магнита за сплци и при нужда регулирайте. Проверете за манипулация (тунинг). Подпомагането на задвижването се намалява.
510	вътрешна грешка на сензора	Рестартирайте системата. Ако проблемът остане, се свържете с Вашия търговец на Bosch eBike.
511	вътрешна грешка на задвижващия модул	Рестартирайте системата. Ако проблемът остане, се свържете с Вашия търговец на Bosch eBike.
530	грешка в акумулаторната батерия	Изключете системата eBike, извадете акумулаторната батерия и я поставете отново. Рестартирайте системата. Ако проблемът остане, се свържете с Вашия търговец на Bosch eBike.
531	Грешка в конфигурацията	Рестартирайте системата. Ако проблемът остане, се свържете с Вашия търговец на Bosch eBike.
540	проблем с температурата	Системата eBike е извън допустимия температурен диапазон. Изключете eBike и изчакайте задвижващият модул да се загрее или да се охлади до допустимия температурен диапазон. Рестартирайте системата. Ако проблемът остане, се свържете с Вашия търговец на Bosch eBike.
550	установен е недопустим консуматор.	Изключете консуматора. Рестартирайте системата. Ако проблемът остане, се свържете с Вашия търговец на Bosch eBike.
580	грешка във версията на софтуера	Рестартирайте системата. Ако проблемът остане, се свържете с Вашия търговец на Bosch eBike.
591	Грешка при оторизиране	Изключете системата eBike. Извадете акумулаторната батерия и я поставете отново. Рестартирайте системата. Ако проблемът остане, се свържете с Вашия търговец на Bosch eBike.

Код	Причина	Помощ
592	несъвместим компонент	Поставете съвместим дисплей. Ако проблемът остане, се свържете с Вашия търговец на Bosch eBike.
593	Грешка в конфигурацията	Рестартирайте системата. Ако проблемът остане, се свържете с Вашия търговец на Bosch eBike.
595, 596	грешка в комуникацията	Проверете окабеляването към редуктора и рестартирайте системата. Ако проблемът остане, се свържете с Вашия търговец на Bosch eBike.
602	вътрешна грешка на акумулаторната батерия	Рестартирайте системата. Ако проблемът остане, се свържете с Вашия търговец на Bosch eBike.
603	вътрешна грешка на акумулаторната батерия	Рестартирайте системата. Ако проблемът остане, се свържете с Вашия търговец на Bosch eBike.
605	Температурна грешка на акумулаторната батерия	Акумулаторната батерия е извън допустимия температурен диапазон. Изключете eBike и изчакайте акумулаторната батерия да се загрее или да се охлади до допустимия температурен диапазон. Рестартирайте системата. Ако проблемът остане, се свържете с Вашия търговец на Bosch eBike.
606	външна грешка на акумулаторната батерия	Проверете кабелите. Рестартирайте системата. Ако проблемът остане, се свържете с Вашия търговец на Bosch eBike.
610	неправилно напрежение на акумулаторната батерия	Рестартирайте системата. Ако проблемът остане, се свържете с Вашия търговец на Bosch eBike.
620	дефект на зарядното устройство	Заменете зарядното устройство. Свържете се с Вашия търговец на Bosch eBike.
640	вътрешна грешка на акумулаторната батерия	Рестартирайте системата. Ако проблемът остане, се свържете с Вашия търговец на Bosch eBike.
655	многократна грешка в акумулаторната батерия	Изключете системата eBike. Извадете акумулаторната батерия и я поставете отново. Рестартирайте системата. Ако проблемът остане, се свържете с Вашия търговец на Bosch eBike.
656	грешка във версията на софтуера	Свържете се с Вашия търговец за eBike, който да извърши обновяване на софтуера.
7xx	Грешка в редуктора	За целта прочетете ръководството за експлоатация на производителя на редуктора.
800	Вътрешна ABS грешка	Свържете се с Вашия търговец на Bosch eBike.
810	недостовърни сигнали върху сензора за скорост на колелата	Свържете се с Вашия търговец на Bosch eBike.
820	Грешка по проводника към предния сензор за скорост на колелата	Свържете се с Вашия търговец на Bosch eBike.
821...826	недостовърни сигнали върху предния сензор за скорост на колелата Сензорен диск е възможно да не е наличен, дефектен или грешно монтиран; видимо различни диаметри на предното и задното колело; екстремна ситуация на шофиране, напр. шофиране на задна гума	Рестартирайте системата и извършете пробно движение за поне 2 минути. ABS контролната лампичка трябва да угасне. Ако проблемът остане, се свържете с Вашия търговец на Bosch eBike.
830	Грешка по проводника към задния сензор за скорост на колелата	Свържете се с Вашия търговец на Bosch eBike.
831 833...835	недостовърни сигнали върху задния сензор за скорост на колелата Сензорен диск е възможно да не е наличен, дефектен или грешно монтиран; видимо различни диаметри на предното	Рестартирайте системата и извършете пробно движение за поне 2 минути. ABS контролната лампичка трябва да угасне. Ако проблемът остане, се свържете с Вашия търговец на Bosch eBike.

Код	Причина	Помощ
	и задното колело; екстремна ситуация на шофиране, напр. шофиране на задна гума	
840	Вътрешна ABS грешка	Свържете се с Вашия търговец на Bosch eBike.
850	Вътрешна ABS грешка	Свържете се с Вашия търговец на Bosch eBike.
860, 861	Грешка на електрозахранването	Рестартирайте системата. Ако проблемът остане, се свържете с Вашия търговец на Bosch eBike.
870, 871 880 883...885	грешка в комуникацията	Рестартирайте системата. Ако проблемът остане, се свържете с Вашия търговец на Bosch eBike.
889	Вътрешна ABS грешка	Свържете се с Вашия търговец на Bosch eBike.
890	ABS контролната лампичка е дефектна или липсва; ABS е възможно да не функционира.	Свържете се с Вашия търговец на Bosch eBike.
няма информация	вътрешна грешка на бордовия компютър	Рестартирайте системата eBike чрез изключване и включване.

Поддържане и сервиз

Поддържане и почистване

Нито един компонент не бива да се почиства с вода под налягане.

Поддържайте екрана на Вашия бордови компютър чист. При замърсявания може да възникнат грешки на сензора за околната осветеност.

За почистване на Вашия компютър използвайте мека кърпа, навлажнена само с вода. Не използвайте почистващи препарати.

Осигурявайте техническа проверка на Вашата eBike система най-малко веднъж годишно (наред с другото механика, актуалност на системния софтуер).

Производителят на велосипеда може да заложи за сервизния срок допълнително пробег и/или период от време. В такъв случай бордовият компютър ще Ви показва след всяко включване кога е срокът за сервизиране в продължение.

Моля, за сервизиране и ремонт на системата eBike се обърнете към оторизиран търговец на велосипеди.

► **Взложете всички ремонти да се извършват от оторизиран сервиз за велосипеди.**

Клиентска служба и консултация относно употребата

При всички въпроси относно системата eBike и нейните компоненти, моля, обръщайте се към оторизирани търговци.

Данните за контакт на оторизираните търговци на велосипеди ще откриете на Интернет страницата www.bosch-ebike.com.

Бракуване



С оглед опазване на околната среда двигателният модул, бордовият компютър, вкл. управляващият модул, акумулаторната батерия, сензорът за скорост, допълнителните приспособления и опаковките трябва да бъдат предавани за оползотворяване на съдържателите се в тях суровини.

Не изхвърляйте системата eBike и нейните компоненти при битовите отпадъци!



Съгласно Европейската директива 2012/19/ЕС вече неизползваемите електроруди, а съгласно Европейската директива 2006/66/ЕО дефектните или изразходвани акумулаторни батерии трябва да се събират отделно и да се предават за екологично рециклиране.

Моля, предавайте негодните компоненти на eBike на Bosch на оторизиран търговец на велосипеди.

Правата за изменения запазени.

Varnostna opozorila



Preberite vsa varnostna opozorila in navodila. Neupoštevanje varnostnih opozoril in navodil lahko povzroči električni udar, požar in/ali hude poškodbe.

Vsa varnostna navodila in opozorila shranite za prihodnjo uporabo.

Besedna zveza **akumulatorska baterija**, uporabljena v teh navodilih za uporabo, se navezuje na vse Boscheve originalne akumulatorske baterije električnih koles.

- ▶ **Ne dovolite, da prikazovalnik računalnika odvrne vašo pozornost.** Če niste osredotočeni na promet, obstaja tveganje nesreče. Če želite v računalnik vnesti podatke, ki presegajo raven podpore, najprej ustavite in nato vnesite ustrezne podatke.
- ▶ **Računalnika ne odpirajte.** Računalnik lahko z odpiranjem uničite, poleg tega preneha veljavnost garancije.
- ▶ **Računalnika ne uporabljajte kot ročaj.** Če boste električno kolo dvigali za računalnik, ga lahko tako poškodujete, da ga ne bo več možno popraviti.
- ▶ **Če modul SmartphoneHub ali njegovo držalo segata čez krmilo, kolesa ne postavite na krmilo in sedež.** Na ta način bi lahko modul SmartphoneHub ali držalo nepopravljivo poškodovali.
- ▶ **Previdno!** Pri uporabi računalnika s funkcijo *Bluetooth®* in/ali brezžičnim omrežjem lahko pride do motenja drugih naprav in sistemov, letal in medicinskih naprav ter aparatov (npr. srčni spodbujevalnik, slušni aparati). Prav tako ni mogoče povsem izključiti škodljivih vplivov na ljudi in živali v neposredni bližini. Računalnika s funkcijo *Bluetooth®* ne uporabljajte v bližini medicinskih naprav in aparatov, bencinskih črpalk in kemičnih objektov ter na območjih z nevarnostjo eksplozije in na območjih razstreljevanja. Računalnika s funkcijo *Bluetooth®* ne uporabljajte v letalih. Izogibajte se dolgotrajni uporabi v neposredni bližini telesa.
- ▶ Besedna znamka *Bluetooth®* in slikovne oznake (logotipi) so zaščitene blagovne znamke in last podjetja Bluetooth SIG, Inc. Vsaka uporaba te besedne znamke/slikovnih oznak s strani družbe Bosch eBike Systems poteka z uporabo licence.
- ▶ **Računalnik je opremljen z vmesnikom za radijsko povezavo. Upošteвайте lokalne omejitve uporabe, npr. v letalih ali v bolnišnicah.**
- ▶ **Med uporabo izdelkov COBI.Bike bodite vedno pozorni na dogajanje v prometu in vedno upoštevajte zakonodajo, ki velja v vaši državi, tako da boste svoje kolo uporabljali primerno glede na cestni promet. Med vožnjo je zlasti prepovedano ročno nameščanje ali držanje pametnega telefona v roki.**
- ▶ **Pred uporabo programov iz aplikacije za fitnes se posvetujte z zdravnikom.** Aplikacije za fitnes so lahko za določene osebe prenaporne.

Opozorilo: priporočljiva starost za uporabo izdelkov COBI.Bike je 10 let in več.

Obvestilo o varstvu podatkov

Če modul SmartphoneHub pošljete Boschu v popravilo, se lahko podatki, shranjeni na napravi, posredujejo Boschu.

Opis izdelka in njegovega delovanja

Namenska uporaba

Modul SmartphoneHub je namenjen upravljanju Boschevega sistema eBike in prikazu podatkov o vožnji.

Poleg tu predstavljenih funkcij lahko v vsakem trenutku pride do sprememb programske opreme z namenom odpravljanja napak in dodajanja novih funkcij.

Dodatne funkcije so opisane v spletni različici teh navodil na strani www.Bosch-eBike.com/smartphonehub-manual.

Modul SmartphoneHub je namenjen za uporabo s pametnim telefonom.

Osnovni podatki o vožnji so prikazani tudi na zaslonu modula SmartphoneHub. Dodatne informacije in funkcije lahko dodate s pomočjo aplikacije za pametne telefone **COBI.Bike**.



Komunikacija med modulom SmartphoneHub in pametnim telefonom poteka prek povezave *Bluetooth®*.

Modul SmartphoneHub ni združljiv z Boschovimi pogonskimi enotami BDU2xx.

Komponente na sliki

Oštevilčenje prikazanih komponent se nanaša na shematske prikaze na začetku navodil za uporabo.

Vsi prikazi komponent kolesa (z izjemo pogonske enote, računalnika z upravljalno enoto, senzorja hitrosti ter ustreznih nosilcev) so shematski in se lahko razlikujejo od vašega električnega kolesa.

- (1) Modul SmartphoneHub
- (2) Tipka za vklop/izklop modula SmartphoneHub
- (3) Tipka za sprostitev držala za pametni telefon
- (4) Držalo modula SmartphoneHub^{A)}
- (5) Zaščitni pokrovček priključka USB
- (6) Oskrba z elektriko držala za pametni telefon
- (7) Zaslon
- (8) Tipka za pomik naprej
- (9) Izbirna tipka
- (10) Tipka za pomik nazaj
- (11) Tipka za zmanjšanje podpore –
- (12) Nosilec upravljalne enote
- (13) Tipka za pomoč pri potiskanju **WALK**
- (14) Tipka za povečanje podpore/vklop/izklop luči +
- (15) Upravljalna enota

(16) Univerzalno držalo

(17) Pritrdilni vijaki za univerzalno držalo

(18) Sprednji ročaj

(19) Zadnji ročaj

A) Pri pritrditvi na krmilo so na voljo tudi posebne rešitve za stranko brez uporabe sponk.

Prizkovalni elementi modula SmartphoneHub

- a Prikaz napak
- b Prikaz za osvetlitev kolesa
- c Prikaz povezave s pametnim telefonom
- d Hitrost
- e Prikaz ravni podpore
- f Prikaz enot
- g Prikaz druge akumulatorske baterije (opcijsko)
- h Prikaz napoljenosti akumulatorske baterije
- i Stanje napoljenosti akumulatorske baterije
- j Doseg

Tehnični podatki

Računalnik		SmartphoneHub
Koda izdelka		CUI100
Najv. polnilni tok priključka USB.	mA	1000
Polnilna napetost USB-priključka	V	5
Delovna temperatura	°C	-5...+40
Temperatura skladiščenja	°C	-10...+50
Polnilna temperatura	°C	0...+40
Notranja litij-ionska akumulatorska baterija	V mAh	3,7 300
Stopnja zaščite ^{A)}		IP 54 (zaščita pred prahom in vdorom vode)
Teža, pribl.	kg	0,12

A) Zaprt pokrov priključka USB
Boschev sistem eBike uporablja FRERTOS
(glejte <http://www.freertos.org>).

Delovanje

Uporaba

Pogoji

Sistem eBike je mogoče vklopiti le, če so izpolnjeni naslednji pogoji:

- Nameščena je zadostno napolnjena akumulatorska baterija (glejte navodila za uporabo akumulatorske baterije).
- Senzor hitrosti je pravilno priključen (glejte navodila za uporabo pogonske enote).

Vklop/izklop sistema eBike

Za **vklop** sistema eBike imate na voljo naslednje možnosti:

- Ko je akumulatorska baterija električnega kolesa nameščena, pritisnite na tipko za vklop/izklop **(2)** računalnika.
- Pritisnite tipko za vklop/izklop akumulatorske baterije električnega kolesa (glejte navodila za uporabo akumulatorske baterije).

Pogon se vklopi takoj, ko začnete poganjati pedala (razen pri vklopljeni funkciji pomoči pri potiskanju ali če je raven podpore nastavljen na **OFF**). Moč motorja je odvisna od ravni podpore, ki je nastavljena v računalniku.

Ko v načinu običajnega delovanja nehate poganjati pedala ali ko dosežete hitrost **25 km/h**, električno kolo preneha pomagati pri poganjanju. Pogon se ponovno samodejno vklopi takoj, ko začnete poganjati pedala in je hitrost manjša od **25 km/h**.

Za **izklop** sistema eBike imate na voljo naslednje možnosti:

- Pritisnite tipko za vklop/izklop **(2)** računalnika.
- Akumulator električnega kolesa izklopite s tipko za vklop/izklop (nekateri proizvajalci električnih koles ne omogočijo dostopa do tipke za vklop/izklop akumulatorja; glejte navodila za uporabo akumulatorja).

Po izklopu se sistem zaustavi. To traja pribl. 3 sekunde. Vnovični vklop je mogoč šele, ko se sistem popolnoma zaustavi.

Če električnega kolesa 10 minut ne premaknete **in** na računalniku ne pritisnete nobene tipke, se sistem eBike zaradi varčevanja z energijo samodejno izklopi.

Opomba: ko odložite električno kolo, je treba sistem eBike vedno izklopiti.

Opomba: če je akumulatorska baterija modula SmartphoneHub prazna, lahko svoje električno kolo kljub temu vklopite prek akumulatorske baterije kolesa. Akumulatorska baterija modula SmartphoneHub se polni samodejno, ko vključite akumulatorsko baterijo električnega kolesa. Akumulatorsko baterijo modula SmartphoneHub pa lahko polnite tudi prek priključka USB.

Združitev modula SmartphoneHub s pametnim telefonom

Prikaze in funkcije modula SmartphoneHub lahko nadgradite z aplikacijo za pametni telefon **COBI.Bike**. Iz spletne trgovine App Store (za naprave Apple iPhone) oz. Google Play Store (za naprave s sistemom Android) si prenesite brezplačno aplikacijo.

Za združitev modula SmartphoneHub s pametnim telefonom odprite aplikacijo COBI.Bike na svojem pametnem telefonu in sledite navodilom v aplikaciji.

Vstavljanje pametnega telefona v univerzalno držalo (glejte slike A in B)

Za pritrditev pametnega telefona je priloženo univerzalno držalo **(16)**. Za telefon iPhone lahko prek programa pribora naročite posebna držala za iPhone. Če uporabljate držalo za iPhone, potem ne potrebujete ločenega napajanja.

Pri univerzalnem držalu se napajanje (5 V/1 A, najv. 1,5 A) izvede z ločenim kablom USB (del obsega dobave) prek vrat micro-A/B USB modula SmartphoneHub.

Namestitev univerzalnega držala (glejte sliko A)	Potisnite od spredaj univerzalno držalo (16) na modul SmartphoneHub, tako da se slišno zaskoči 1 . S pritrilnima vijakoma (17) lahko univerzalno držalo dodatno pritrдите.
Vstavljanje pametnega telefona (glejte sliko B)	<ul style="list-style-type: none"> – Povlecite sprednje držalo (18) naprej 2. – Položite pametni telefon z daljšo stranjo na zadnje držalo (19) na 3. – Sprednje držalo (18) počasi pomikajte proti pametnemu telefonu in ga izpustite 4.
Napajanje pametnega telefona (opcijsko)	Pametni telefon lahko oskrbite z energijo (5 V/1 A) z ločenim kablom USB (del obsega dobave) prek vrat micro-A/B USB modula SmartphoneHub. Za to povežite pametni telefon prek kabla USB z vtičnico USB na modulu SmartphoneHub.
Odstranjevanje pametnega telefona	Pametni telefon potisnite skupaj s sprednjim držalom z obema rokama naprej, tako da ga boste lahko odstranili iz univerzalnega držala. Po potrebi snemite kabel USB za oskrbo z energijo.

Posodobitev programske opreme

Če je za modul SmartphoneHub na voljo posodobitev programske opreme, potem se v aplikaciji pojavi ustrezno opozorilo. Sledite navodilom v aplikaciji, da izvedete posodobitev.

Ponovna vzpostavitev modula SmartphoneHub (obnovev)

Izvedite ponovno vzpostavitev modula SmartphoneHub, če ta ne deluje več pravilno. Za to odprite na svojem pametnem telefonu aplikacijo in sledite navodilom.

Oskrba z energijo modula SmartphoneHub

Modul SmartphoneHub ima interno litij-ionsko akumulatorsko baterijo (nazivno/minimalno 300 mAh, 3,7 V), ki je ne morete odstraniti.

Modul SmartphoneHub lahko vklopite s tipko za vklop in izklop (**2**) ali s tipko za vklop in izklop na akumulatorski bateriji električnega kolesa. Če modula SmartphoneHub ne morete vklopiti, je treba tega napolniti s kablom USB za vsaj 30 min.

Vklop/izklop pomoči pri potiskanju

Pomoč pri potiskanju vam olajša potiskanje električnega kolesa. Ko je ta funkcija vključena, je hitrost odvisna od

izbrane prestave in lahko doseže največ **6 km/h**. Če je izbrana nižja prestava, je nižja tudi hitrost pri vklopljeni funkciji pomoči pri potiskanju (pri polni moči).

► **Funkcijo pomoči pri potiskanju je dovoljeno uporabljati izključno pri potiskanju električnega kolesa.** Če kolesi električnega kolesa med uporabo funkcije pomoči pri potiskanju nista v stiku s tlemi, obstaja nevarnost poškodb.

Za **vklop** pomoči pri potiskanju kratko pritisnite tipko **WALK** na vaši upravljalni enoti. V 3 sekundah po vklopu pritisnite tipko **+** in jo pridržite. Pogon električnega kolesa se vklopi.

Opomba: pomoči pri potiskanju na ravni podpore **OFF** ni mogoče vklopiti.

Pomoč pri potiskanju se **izklopi** v naslednjih primerih:

- izpust tipke **+**,
- kolesi električnega kolesa blokirata (npr. zaradi zaviranja ali trka ob oviro),
- prekoračena hitrost **6 km/h**.

Način delovanja pomoči pri potiskanju je predmet nacionalnih predpisov, zaradi česar se lahko razlikuje od zgorjnjega opisa oz. je lahko izklopljen.

Nastavitev ravni podpore

Na upravljalni enoti (**15**) lahko nastavite raven podpore pogona pri poganjanju električnega kolesa. Raven podpore lahko kadar koli spremenite, tudi med vožnjo.

Opomba: pri nekaterih izvedbah je raven podpore tovarniško nastavljena in je ni mogoče spreminjati. Prav tako je mogoče, da je na voljo manj ravni podpore, kot je navedeno.

Na voljo so največ naslednje ravni podpore:

- **OFF:** podpora motorja je izklopljena, električno kolo je mogoče uporabljati kot običajno kolo s poganjanjem pedalov. Pomoči pri potiskanju na tej ravni podpore ni mogoče vklopiti.
- **ECO:** učinkovita podpora za največjo zmogljivost in največji domet
- **TOUR:** enakomerna podpora za turne vožnje z velikim dometom
- **SPORT/eMTB:**
SPORT: zmogljiva podpora za športno vožnjo po hribovitih poteh ter za vožnjo po mestu
eMTB: optimalna podpora na vsakem terenu, športno speljevanje, izboljšana dinamika, izjemna zmogljivost (**eMTB** je na voljo le v kombinacijah s pogonskimi enotami BDU250P CX, BDU365, BDU450 CX in BDU480 CX. Morebiti je potrebna tudi posodobitev programske opreme.)
- **TURBO:** največja podpora vse do hitrega poganjanja pedalov za športno vožnjo

Za **povečanje** ravni podpore tipko **+** (**14**) na upravljalni enoti pritiskajte, dokler se na prikazovalniku ne pojavi zelena raven podpore. Za **zmanjšanje** pritiskajte tipko **-** (**11**).

Vklop/izklop luči na kolesu

Pri izvedbah, pri katerih vozno luč napaja sistem eBike, je mogoče z dolgim pritiskom tipke **+** (**14**) na upravljalni enoti sočasno vklopiti in izklopiti sprednjo in zadnjo luč.

Če je luč vklopljena, je na zaslonu oz. v aplikaciji prikazan ustrezn simbol.

Alternativno lahko vklopite in izklopite luč tudi prek aplikacije.

Vklop in izklop luči na kolesu ne vpliva na osvetlitev prikazovalnika.

Prikazi in nastavitve modula SmartphoneHub

Modul SmartphoneHub je s pogonsko enoto povezan s kablom.

Pametni telefon je s pritrditvijo pametnega telefona mehansko povezan z modulom SmartphoneHub.

Komunikacija med modulom SmartphoneHub in pametnim telefonom poteka prek povezave *Bluetooth*[®].

Modul SmartphoneHub ima zaslon LCD, ki je odopen na praske, velikosti 1,52 palca in ločljivostjo 192 × 64 točk. Vgrajen zaslon je namenjen za uporabo brez ustreznega pametnega telefona. Na vgrajenem zaslonu ne morete prikazovati vsebin iz aplikacije na pametnem telefonu.

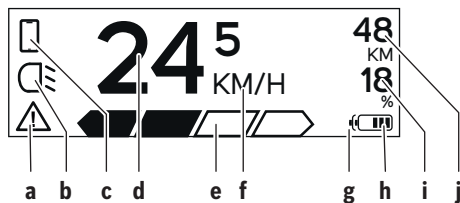

- a** Prikaz napak: prikaz se pojavi, ko je v pomnilniku napak prisotna vsaj ena napaka.
- b** Prikaz za osvetlitev kolesa: prikaz se pojavi, ko je luč vklopljena.
- c** Prikaz povezave s pametnim telefonom: prikaz se pojavi, ko je vzpostavljena povezava s pametnim telefonom. Prikaz utripa, ko je modul SmartphoneHub povezan s pametnim telefonom.
- d** Hitrost: tukaj je prikazana trenutna hitrost.
- e** Prikaz ravnih podpor
- OFF ECO TOUR SPORT TURBO
- f** Prikaz enot: glede na aplikacijo COBI.Bike je lahko hitrost prikazana v km/h ali mph. Standardno je nastavljena enota km/h.
- g** Prikaz druge akumulatorske baterije: če je električno kolo opremljeno z 2 akumulatorskima

baterijama, potem sta tukaj prikazani 2 akumulatorski bateriji.

- h** Stanje napolnjenosti akumulatorske baterije: segment ustreza približno 20 % zmogljivosti akumulatorske baterije.







Akumulatorska baterija je izpraznjena ali ni vstavljena.

- i** Stanje napolnjenosti akumulatorske baterije v odstotkih

- j** Doseg akumulatorske baterije električnega kolesa glede na stanje napolnjenosti akumulatorske baterije je tukaj prikazan največji doseg akumulatorske baterije.

Prikaži več

498 ^{1/1}	Prišlo je do napake! Prikaz napak ostane tako dolgo prikazan, dokler ne bo uporabnik napako potrdil s tipko za izbiro (9). Nato bo na glavnem prikazu zaslona (hitrost itd.) prikazan opozorilni trikotnik, dokler napake ne boste odpravili.
HOLD '+ NOW	Pri dvostopenjskem postopku vklopa dobi po pritisku tipke (13) voznik poziv, da drži tipko + (14) za več kot 2 sekundi.
	Po 2 sekundah se prikaže način pomoč pri potiskanju.
	Ta prikaz in besedilo na levi strani se pokažeta, če zaradi težav ni možna podpora s strani pogonske enote. To se zgodi npr.
ENGINE OFF	– kadar so priključene nezdružljive komponente sistema ali
DISABLED ⁴⁸ ₁₈	– kadar je akumulatorska baterija električnega kolesa izpraznjena.
68%	Če se akumulatorska baterija električnega kolesa polni, je na zaslonu prikazano trenutno stanje napolnjenosti. Simbol baterije utripa.
	Ta prikaz se pojavi, ko je električno kolo priključeno na DiagnosticTool.
24.5 ⁴⁸ ₁₈ KM/H	Če je stanje napolnjenosti akumulatorske baterije električnega kolesa pod 20 %, potem prikaz napolnjenosti akumulatorske baterije h utripa.
	Ta prikaz se pojavi, ko je akumulatorska baterija električnega kolesa napolnjena v manjši meri. Podpora se izklopi.

	Ti prikazi se pojavijo, ko je električno kolo doseglo čas za servisiranje.
INSPECTION DUE	
	Ta prikaz se pojavi, ko so prisotne težave programske opreme. Treba je izvesti posodobitev programske opreme.
	Ta prikaz se pojavi, ko se modul SmartphoneHub poveže s pametnim telefonom.
	Zaključek združitve <i>Bluetooth</i> [®] se prikaže s kljukico na manjšem simbolu prenosnega telefona.
	Ta prikaz se pojavi, kadar je modul SmartphoneHub v načinu ponovne vzpostavitve (samo v tem stanju lahko namestite novo programsko opremo). Manjši simbol pametnega telefona prikazuje povezavo s pametnim telefonom.
	Zaključek ponovne vzpostavitve se pokaže s kljukico.

	Vaš uporabniški sistem zaradi naslednjih razlogov ne deluje:
CHECK APP	<ol style="list-style-type: none"> Zaznana je bila ena ali več nezdržljivih komponent. V tem primeru zahtevajo komponente posodobitev programske opreme, ki jo lahko izvede samo prodajalec Boschvih električnih koles. Po tem sporočilo se sistem eBike samodejno izklopi. Zaznana je bila stara programska oprema. To se je lahko zgodilo samo zaradi poskusa vdora. Težavo lahko rešite s posodobitvijo programske opreme. Po tem sporočilo se sistem eBike samodejno izklopi.

Prikaz kode napake

Komponente sistema eBike se ves čas samodejno preverjajo. V primeru napake se na računalniku prikaže ustrezna koda napake.

Pogon se glede na vrsto napake po potrebi samodejno izklopi. Kljub temu je mogoče vedno nadaljevati vožnjo brez podpore pogona. Pred nadaljnimi vožnjami je treba električno kolo preveriti.

► **Vsa popravila naj opravi zgolj pooblaščen prodajalec koles.**

Koda	Vzrok	Ukrepi
410	Ena ali več tipk računalnika je blokiranih.	Preverite, ali so tipke zataknjene, npr. zaradi vdora umazanije. Tipke po potrebi očistite.
414	Težava pri povezovanju upravljalne enote	Poskrbite za pregled priključkov in povezav
418	Ena ali več tipk upravljalne enote je blokiranih.	Preverite, ali so tipke zataknjene, npr. zaradi vdora umazanije. Tipke po potrebi očistite.
419	Napaka pri konfiguraciji	Ponovno zaženite sistem. Če je težava še vedno prisotna, se obrnite na svojega trgovca Boschvih električnih koles.
422	Težava s povezavo pogonske enote	Poskrbite za pregled priključkov in povezav
423	Težava s povezavo akumulatorske baterije električnega kolesa	Poskrbite za pregled priključkov in povezav
424	Napaka v komunikaciji med komponentami	Poskrbite za pregled priključkov in povezav
426	Notranja napaka prekoračitve časa	Ponovno zaženite sistem. Če je težava še vedno prisotna, se obrnite na svojega trgovca Boschvih električnih koles. Ko je prisotna ta napaka, v meniju osnovnih nastavitev ni mogoče odpreti in nastaviti obsega pnevmatik.
430	Notranja akumulatorska baterija računalnika je prazna	Napolnite računalnik (v nosilcu ali prek USB-priključka)
431	Napaka različice programske opreme	Ponovno zaženite sistem. Če je težava še vedno prisotna, se obrnite na svojega trgovca Boschvih električnih koles.
440	Notranja napaka pogonske enote	Ponovno zaženite sistem. Če je težava še vedno prisotna, se obrnite na svojega trgovca Boschvih električnih koles.

Koda	Vzrok	Ukrepi
450	Notranja napaka programske opreme	Ponovno zaženite sistem. Če je težava še vedno prisotna, se obrnite na svojega trgovca Boschevih električnih koles.
460	Napaka na USB-priključka	Odstranite kabel iz USB-priključka na računalniku. Če je težava še vedno prisotna, se obrnite na svojega trgovca Boschevih električnih koles.
490	Notranja napaka računalnika	Poskrbite za pregled računalnika
500	Notranja napaka pogonske enote	Ponovno zaženite sistem. Če je težava še vedno prisotna, se obrnite na svojega trgovca Boschevih električnih koles.
502	Napaka luči na kolesu	Preverite luč in pripadajoče kable. Ponovno zaženite sistem. Če je težava še vedno prisotna, se obrnite na svojega trgovca Boschevih električnih koles.
503	Napaka senzorja hitrosti	Ponovno zaženite sistem. Če je težava še vedno prisotna, se obrnite na svojega trgovca Boschevih električnih koles.
504	Zaznana je bila napaka signala hitrosti.	Preverite položaj magneta na naperi in ga po potrebi popravite. Preverite, ali je prišlo do napake (Tuning). Podpora za pogon se zmanjša.
510	Notranja napaka senzorja	Ponovno zaženite sistem. Če je težava še vedno prisotna, se obrnite na svojega trgovca Boschevih električnih koles.
511	Notranja napaka pogonske enote	Ponovno zaženite sistem. Če je težava še vedno prisotna, se obrnite na svojega trgovca Boschevih električnih koles.
530	Napaka akumulatorske baterije	Izklopite električno kolo, odstranite akumulatorsko baterijo električnega kolesa in jo ponovno vstavite. Ponovno zaženite sistem. Če je težava še vedno prisotna, se obrnite na svojega trgovca Boschevih električnih koles.
531	Napaka pri konfiguraciji	Ponovno zaženite sistem. Če je težava še vedno prisotna, se obrnite na svojega trgovca Boschevih električnih koles.
540	Napaka temperature	Električno kolo je zunaj dovoljenega temperaturnega območja. Izklopite sistem eBike, da pogonsko enoto ohladite ali segrejete na dovoljeno temperaturo. Ponovno zaženite sistem. Če je težava še vedno prisotna, se obrnite na svojega trgovca Boschevih električnih koles.
550	Zazan je bil nedovoljen porabnik.	Odstranite porabnik. Ponovno zaženite sistem. Če je težava še vedno prisotna, se obrnite na svojega trgovca Boschevih električnih koles.
580	Napaka različice programske opreme	Ponovno zaženite sistem. Če je težava še vedno prisotna, se obrnite na svojega trgovca Boschevih električnih koles.
591	Napaka pri preverjanju pristnosti	Izklopite sistem eBike. Odstranite akumulatorsko baterijo in jo ponovno namestite. Ponovno zaženite sistem. Če je težava še vedno prisotna, se obrnite na svojega trgovca Boschevih električnih koles.
592	Nezdružljiva komponenta	Namestite združljiv prikazovalnik. Če je težava še vedno prisotna, se obrnite na svojega trgovca Boschevih električnih koles.
593	Napaka pri konfiguraciji	Ponovno zaženite sistem. Če je težava še vedno prisotna, se obrnite na svojega trgovca Boschevih električnih koles.
595, 596	Napaka v komunikaciji	Preverite električno napeljavo do menjalnika in ponovno zaženite sistem. Če je težava še vedno prisotna, se obrnite na svojega trgovca Boschevih električnih koles.
602	Notranja napaka akumulatorske baterije	Ponovno zaženite sistem. Če je težava še vedno prisotna, se obrnite na svojega trgovca Boschevih električnih koles.
603	Notranja napaka akumulatorske baterije	Ponovno zaženite sistem. Če je težava še vedno prisotna, se obrnite na svojega trgovca Boschevih električnih koles.

Koda	Vzrok	Ukrepi
605	Napaka temperature akumulatorske baterije	Akumulatorska baterija je zunaj dovoljenega temperaturnega območja. Izklopite sistem eBike, da akumulatorsko baterijo ohladite ali segrejete na dovoljeno temperaturo. Ponovno zaženite sistem. Če je težava še vedno prisotna, se obrnite na svojega trgovca Boschevih električnih koles.
606	Zunanja napaka akumulatorske baterije	Preverite ožičenje. Ponovno zaženite sistem. Če je težava še vedno prisotna, se obrnite na svojega trgovca Boschevih električnih koles.
610	Napaka napetosti akumulatorske baterije	Ponovno zaženite sistem. Če je težava še vedno prisotna, se obrnite na svojega trgovca Boschevih električnih koles.
620	Napaka polnilnika	Zamenjajte polnilnik. Obrnite se na svojega trgovca Boschevih električnih koles.
640	Notranja napaka akumulatorske baterije	Ponovno zaženite sistem. Če je težava še vedno prisotna, se obrnite na svojega trgovca Boschevih električnih koles.
655	Večkratna napaka akumulatorske baterije	Izklopite sistem eBike. Odstranite akumulatorsko baterijo in jo ponovno namestite. Ponovno zaženite sistem. Če je težava še vedno prisotna, se obrnite na svojega trgovca Boschevih električnih koles.
656	Napaka različice programske opreme	Obrnite se na svojega trgovca za Bosch sistem eBike, da bo posodobil programsko opremo.
7xx	Napaka menjalnika	Prosimo, upoštevajte proizvajalčeva navodila za uporabo menjalnika.
800	Notranja napaka sistema ABS	Obrnite se na svojega trgovca Boschevih električnih koles.
810	Nemogoči signali na senzorju hitrosti kolesa	Obrnite se na svojega trgovca Boschevih električnih koles.
820	Napaka v povezavi s senzorjem hitrosti sprednjega kolesa	Obrnite se na svojega trgovca Boschevih električnih koles.
821...826	Nemogoči signali na senzorju hitrosti sprednjega kolesa Plošča senzorja morda ni prisotna, je pokvarjena ali napačno nameščena; velika razlika v premeru pnevmatike med sprednjim in zadnjim kolesom; ekstremni pogoji vožnje, npr. vožnja po zadnjem kolesu	Ponovno zaženite sistem in opravite preizkusno vožnjo, ki naj traja vsaj 2 minuti. Opozorilna lučka ABS mora ugasniti. Če je težava še vedno prisotna, se obrnite na svojega trgovca Boschevih električnih koles.
830	Napaka v povezavi s senzorjem hitrosti zadnjega kolesa	Obrnite se na svojega trgovca Boschevih električnih koles.
831 833...835	Nemogoči signali na senzorju hitrosti zadnjega kolesa Plošča senzorja morda ni prisotna, je pokvarjena ali napačno nameščena; velika razlika v premeru pnevmatike med sprednjim in zadnjim kolesom; ekstremni pogoji vožnje, npr. vožnja po zadnjem kolesu	Ponovno zaženite sistem in opravite preizkusno vožnjo, ki naj traja vsaj 2 minuti. Opozorilna lučka ABS mora ugasniti. Če je težava še vedno prisotna, se obrnite na svojega trgovca Boschevih električnih koles.
840	Notranja napaka sistema ABS	Obrnite se na svojega trgovca Boschevih električnih koles.
850	Notranja napaka sistema ABS	Obrnite se na svojega trgovca Boschevih električnih koles.
860, 861	Napaka v napajanju	Ponovno zaženite sistem. Če je težava še vedno prisotna, se obrnite na svojega trgovca Boschevih električnih koles.
870, 871 880 883...885	Napaka v komunikaciji	Ponovno zaženite sistem. Če je težava še vedno prisotna, se obrnite na svojega trgovca Boschevih električnih koles.

Koda	Vzrok	Ukrepi
889	Notranja napaka sistema ABS	Obrnite se na svojega trgovca Boschevih električnih koles.
890	Opozorilna lučka je pokvarjena ali manjka; sistem ABS morda ne deluje.	Obrnite se na svojega trgovca Boschevih električnih koles.
Ni prikaza	Notranja napaka računalnika	Ponovno zaženite sistem eBike tako, da ga izklopite in ponovno vklopite.

Vzdrževanje in servisiranje

Vzdrževanje in čiščenje

Vseh komponent ni dovoljeno čistiti z vodo pod tlakom.

Poskrbite, da bo prikazovalnik računalnika vedno čist. Če je prikazovalnik umazan, lahko pride do napačnega prepoznavanja svetlosti.

Za čiščenje računalnika uporabljajte mehko krpo, ki ste jo navlažili z vodo. Ne uporabljajte čistilnih sredstev.

Vsaj enkrat letno opravite tehnični pregled sistema eBike (npr. mehanski deli, stanje systemske programske opreme).

Poleg tega lahko prodajalec kolesa termin servisa določi na podlagi časa delovanja in/ali časovnega obdobja. V tem primeru računalnik po vsakem vklopu prikaže datum termina za servis.

Za servis ali popravila električnega kolesa se obrnite na pooblaščenega prodajalca koles.

► **Vsa popravila naj opravi zgolj pooblaščen prodajalec koles.**

Servisna služba in svetovanje uporabnikom

Z vsemi vprašanji o sistemu eBike in njegovih komponentah se obrnite na pooblaščenega prodajalca koles.

Podatke za stik s pooblaščenimi prodajalci koles najdete na spletni strani www.bosch-ebike.com.

Odlaganje



Pogonsko enoto, računalnik z upravljalno enoto, akumulatorsko baterijo, senzor hitrosti, pribor in embalažo oddajte v okolju prijazno recikliranje.

Električnih koles in njihovih komponent ne odvrzite med gospodinjske odpadke!



Odslužene električne naprave (v skladu z Direktivo 2012/19/EU) in okvarjene ali izrabljene akumulatorske/navadne baterije (v skladu z Direktivo 2006/66/ES) je treba zbirati ločeno in jih okolju prijazno reciklirati.

Neuporabne komponente Boschevega električnega kolesa oddajte pooblaščenemu prodajalcu koles.

Pridržujemo si pravico do sprememb.

Sigurnosne napomene



Treba pročitati sve sigurnosne napomene i upute. Propusti do kojih može doći uslijed nepridržavanja sigurnosnih napomena i uputa mogu uzrokovati električni udar, požar i/ili teške ozljede.

Sačuvajte sve sigurnosne napomene i upute za buduću primjenu.

Pojam **baterija**, koji se koristi u ovim uputama za uporabu, odnosi se na sve originalne Bosch eBike baterije.

- ▶ **Neka vam prikaz na putnom računalu ne odvraća pozornost.** Ako niste usredotočeni isključivo na promet, postoji opasnost od nesreće. Ako želite unijeti promjenu režima rada u putno računalo, zaustavite se i unesite odgovarajuće podatke.
- ▶ **Ne otvarajte putno računalo.** Otvaranjem možete oštetiti putno računalo, a tada gubite jamstvo.
- ▶ **Putno računalo ne upotrebljavajte kao ručku.** Ako e-bicikl podignete držeći putno računalo, možete nepovratno oštetiti putno računalo.
- ▶ **Nemojte odlagati bicikl naglavce na upravljač ili sjedalo ako su SmartphoneHub ili njegov nosač istureni preko upravljača.** SmartphoneHub ili nosač mogu se nepovratno oštetiti.
- ▶ **Oprez!** Pri uporabi putnog računala s *Bluetooth®* i/ili WiFi mrežom može se pojaviti smetnja kod drugih uređaja i sustava, zrakoplova i medicinskih uređaja (npr. elektrostimulator srca, slušni aparati). Također nije moguće isključiti ozljede ljudi i životinja koji se nalaze u neposrednoj blizini. Nemojte koristiti putno računalo s *Bluetooth®* u blizini medicinskih uređaja, benzinskih postaja, kemijskih postrojenja, područja u kojima postoji opasnost od eksplozije ili eksplozivna. Nemojte koristiti putno računalo s *Bluetooth®* u zrakoplovima. Izbjegavajte rad tijekom dužeg vremenskog razdoblja u neposrednoj blizini tijela.
- ▶ *Bluetooth®* slovni znak kao i grafički simbol (logotipovi) su registrirane trgovačke marke i vlasništvo Bluetooth SIG, Inc. Tvrtka Bosch eBike Systems ima licenciju za svako korištenje ovog slovnog znaka/grafičkog simbola.
- ▶ **Putno računalo je opremljeno radijskim sučeljem. Potrebno je uvažavati propise o ograničenju korištenja, npr. u zrakoplovima ili bolnicama.**
- ▶ **Neka vam situacija u prometu ne odvraća pozornost pri uporabi COBI.Bike proizvoda i uvijek poštujujte važeće zakone u vašoj zemlji u pogledu dopuštene vožnje bicikla u cestovnom prometu. Posebno je zabranjeno podizanje ili držanje pametnog telefona rukom u cestovnom prometu.**
- ▶ **Posavjetujte se s liječnikom prije korištenja programa aplikacije za vježbanje.** Aplikacije za vježbanje mogu fizički preopteretiti osobe.

Napomena: Preporučujemo minimalnu dob od 10 godina za uporabu COBI.Bike proizvoda.

Napomena za zaštitu podataka

Ako SmartphoneHub odnesete u Bosch servis radi servisiranja, postoji mogućnost da se tvrtki Bosch prenesu podaci pohranjeni na uređaju.

Opis proizvoda i radova

Namjenska uporaba

SmartphoneHub je predviđen za upravljanje Bosch eBike sustavom i za prikaz podataka o vožnji.

Osim ovdje prikazanih funkcija može se dogoditi da se u svakom trenutku uvode izmjene softvera za uklanjanje pogrešaka i za funkcionalna poboljšanja.

Opis ostalih funkcija naći ćete u online verziji ovih uputa pod www.Bosch-eBike.com/smartphonehub-manual.

SmartphoneHub je namijenjen za uporabu s pametnim telefonom.

Međutim, osnovni podaci o vožnji prikazuju se i na zaslonu SmartphoneHuba. Više informacija i funkcija možete dodati putem aplikacije za pametne telefone **COBI.Bike**.



Komunikacija između SmartphoneHuba i pametnog telefona odvija se putem *Bluetooth®* veze.

SmartphoneHub nije kompatibilan s Bosch pogonskim jedinicama BDU2xx.

Prikazani dijelovi uređaja

Numeriranje prikazanih komponenti odnosi se na prikaze na stranicama sa slikama koje se nalaze na početku ove upute.

Svi prikazi dijelova bicikla osim pogonske jedinice, putnog računala ukl. upravljačku jedinicu, senzora brzine i pripadajućih nosača su shematski i mogu odstupati kod vašeg e-bicikla.

- (1) SmartphoneHub
- (2) Tipka za uključivanje/isključivanje SmartphoneHuba
- (3) Poluga za deblokadu nosača pametnog telefona
- (4) Nosač SmartphoneHuba^A
- (5) Zaštitna kapica USB utičnice
- (6) Napajanje nosača pametnog telefona
- (7) Zaslon
- (8) Tipka za listanje naprijed
- (9) Tipka za odabir
- (10) Tipka za listanje natrag
- (11) Tipka za odabir prethodnog režima rada –
- (12) Nosač upravljačke jedinice
- (13) Tipka za pomoć pri garanju **WALK**
- (14) Tipka za odabir sljedećeg režima rada/ uključivanje/isključivanje svjetla +
- (15) Upravljačka jedinica
- (16) Univerzalni nosač
- (17) Vijci za pričvršćivanje univerzalnog nosača

(18) Prednja drška

(19) Stražnja drška

- A) Pri pričvršćivanju na upravljač moguća su rješenja specifična za kupca čak i bez stezaljki upravljača.

Prikazni elementi na SmartphoneHubu

- a Prikaz greške
- b Prikaz svjetla na biciklu
- c Prikaz veze pametnog telefona
- d Brzina
- e Prikaz režima rada
- f Prikaz jedinice
- g Prikaz druge baterije (opcionalno)
- h Prikaz stanja napunjenosti baterije
- i Stanje napunjenosti baterije
- j Domet

Tehnički podaci

Putno računalo		SmartphoneHub
Kód proizvoda		CUI100
Struja punjenja USB priključka maks.	mA	1000
Napon punjenja USB priključka	V	5
Radna temperatura	°C	-5...+40
Temperatura skladištenja	°C	-10...+50
Temperatura punjenja	°C	0...+40
Litij-ionska interna baterija	V mAh	3,7 300
Vrsta zaštite ^{A)}		IP 54 (zaštićeno od prašine i prskanja vode)
Težina cca.	kg	0,12

A) kada je zatvoren USB poklopac
Bosch eBike sustav koristi FreeRTOS (vidi <http://www.freertos.org>).

Rad

Stavljanje u pogon

Preduvjeti

Sustav eBike možete aktivirati samo ako su ispunjeni sljedeći preduvjeti:

- Umetnuta je dovoljno napunjena baterija (vidi upute za uporabu baterije).
- Senzor brzine je ispravno spojen (vidi upute za uporabu pogonske jedinice).

Uključivanje/isključivanje eBike sustava

Za **uključivanje** eBike sustava imate na raspolaganju sljedeće mogućnosti:

- Kada je umetnuta eBike baterija, pritisnite tipku za uključivanje/isključivanje **(2)** putnog računala.

- Pritisnite tipku za uključivanje/isključivanje eBike baterije (vidi upute za uporabu baterije).

Pogon se uključuje čim nagazite pedalu (osim kod funkcije pomoć pri garanju ili u režimu rada **OFF**). Snaga motora ravna se prema namještenom režimu rada na putnom računalo.

Kada u normalnom načinu rada prestanete gaziti pedale ili kada postignete brzinu od **25 km/h**, eBike pogon isključuje režim rada. Pogon se automatski ponovno uključuje kada nagazite pedale i kada je brzina ispod **25 km/h**.

Za **isključivanje** eBike sustava imate na raspolaganju sljedeće mogućnosti:

- Pritisnite tipku za uključivanje/isključivanje **(2)** putnog računala.
- Isključite eBike bateriju pritiskom na tipku za uključivanje/isključivanje baterije (moguća su specifična rješenja proizvođača bicikala kod kojih ne postoji pristup tipki za uključivanje/isključivanje baterije; vidite upute za uporabu proizvođača bicikala).

Nakon isključivanja sustav se zatvara, to traje oko 3 sekunde. Ponovno uključivanje je moguće tek kada je završeno zatvaranje.

Ako u roku od 10 minuta ne pomaknete e-bicikl i ne pritisnete niti jednu tipku na putnom računalo, eBike sustav se zbog uštede energije isključuje automatski.

Napomena: Uvijek isključite eBike sustav kada odlažete e-bicikl.

Napomena: Ako je baterija SmartphoneHuba prazna, unatoč tome moći ćete uključiti eBike bateriju bicikla. Baterija SmartphoneHuba puni se automatski čim uključite eBike bateriju. Alternativno se baterija SmartphoneHuba može puniti pomoću USB priključka.

Povezivanje SmartphoneHuba s pametnim telefonom

Možete nadograditi prikaze i funkcije SmartphoneHuba putem aplikacije za pametne telefone **COBI.Bike**. U tu svrhu preuzmite besplatnu aplikaciju u trgovini App Store (za Apple iPhone) odn. Google Play Store (za Android uređaje). Kako biste povezali svoj SmartphoneHub s pametnim telefonom, otvorite aplikaciju COBI.Bike na svom pametnom telefonu i slijedite upute u aplikaciji.

Stavljanje pametnog telefona u univerzalni nosač (vidjeti slike A i B)

Za pričvršćivanje pametnog telefona isporučuje se univerzalni nosač **(16)**. Za iPhone možete kupiti specifične nosače za iPhone u programu pribora. Kod nosača za iPhone nije potrebno odvojeno napajanje.

Kod univerzalnog nosača napajanje (5 V/1 A, maks. 1,5 A) se vrši preko zasebnog USB kabela (sadržan u opsegu isporuke) putem micro-A/B USB priključka SmartphoneHuba.

Stavljanje univerzalnog

Gurnite univerzalni nosač **(16)** s prednje strane na SmartphoneHub tako da se čujno uglati **⓪**. Univerzalni

- nosača (vidjeti sliku **A**) nosač možete dodatno fiksirati pomoću dva vijka za pričvršćivanje (**17**).
- Stavljanje pametnog telefona (vidjeti sliku **B**)
- Povucite prednju dršku (**18**) prema naprijed **⊖**.
 - Stavite pametni telefon s dugom stranom na stražnju dršku (**19**) **⊕**.
 - Pustite da prednja drška (**18**) polako klizi do pametnog telefona i otpustite je **⊕**.
- Električno napajanje pametnog telefona (opcionally)
- Pametni telefon može se električno napajati (5 V/1 A) sa zasebnim USB kablom (sadržan u opsegu isporuke) putem micro-A/B USB priključka SmartphoneHuba. U tu svrhu spojite pametni telefon preko USB kabela s USB utičnicom SmartphoneHuba.
- Vađenje pametnog telefona
- Gurnite pametni telefon i istovremeno prednju dršku objema rukama prema naprijed tako da možete izvaditi pametni telefon iz univerzalnog nosača. Eventualno izvucite USB kabal za električno napajanje.

Ažuriranje softvera

Ako je dostupno ažuriranje softvera za SmartphoneHub, prikazuje se obavijest u aplikaciji za pametni telefon. Slijedite upute u aplikaciji da biste izvršili ažuriranje.

Vraćanje SmartphoneHuba (oporavak)

Vratite SmartphoneHub ako više ne radi ispravno. U tu svrhu otvorite aplikaciju na svom pametnom telefonu i slijedite upute.

Električno napajanje SmartphoneHuba

SmartphoneHub ima unutarnju litij-ionsku polimersku bateriju (nominalno/minimum 300 mAh, 3,7 V) koja se ne može izvaditi.

SmartphoneHub možete uključiti pritiskom na tipku za uključivanje/isključivanje (**2**) ili tipku za uključivanje/isključivanje na eBike bateriji. Ako ne možete uključiti SmartphoneHub, potrebno ga je puniti preko USB kabela najmanje 30 minuta.

Uključivanje/isključivanje pomoći pri guranju

Pomoć pri guranju može vam olakšati guranje e-bicikla. Brzina kod ove funkcije ovisi o ubačenom stupnju prijenosa i može dosegnuti najviše **6 km/h**. Što je manji odabrani stupanj prijenosa, to je manja brzina kod funkcije pomoć pri guranju (s punom snagom).

► **Funkciju pomoć pri guranju smijete koristiti isključivo prilikom guranja e-bicikla.** Ako kotači e-bicikla prilikom korištenja pomoći pri guranju ne dodiruju tlo, postoji opasnost od ozljede.

Za **uključivanje** pomoći pri guranju kratko pritisnite tipku **WALK** na svojoj upravljačkoj jedinici. Nakon uključivanja u

roku od 3 s pritisnite tipku **+** i držite je pritisnuto. Uključuje se pogon e-bicikla.

Napomena: Pomoć pri guranju ne možete uključiti u režimu rada **OFF**.

Pomoć pri guranju se **isključuje** kada se dogodi sljedeće:

- otpustite tipku **+**,
- kotači e-bicikla se blokiraju (npr. uslijed kočenja ili udarca o prepreku),
- brzina prelazi **6 km/h**.

Način rada pomoći pri guranju podliježe propisima specifičnima za zemlju i stoga može odstupati od gore navedenog opisa ili se može deaktivirati.

Namještanje režima rada

Na upravljačkoj jedinici (**15**) možete namjestiti režim kod pedaliranja s eBike pogonom. Režim rada možete uvijek promijeniti, čak i za vrijeme vožnje.

Napomena: Kod nekih izvedbi bicikala postoji mogućnost da je režim rada predpodešen i da se ne može promijeniti. Također postoji mogućnost odabira manjeg broja režima rada od ovdje navedenih.

Sljedeći režimi rada su maksimalno raspoloživi:

- **OFF:** Pomoć motora je isključena, eBike možete voziti kao normalni bicikl samo pedaliranjem. Pomoć pri guranju ne možete uključiti u ovom režimu rada.
- **ECO:** učinkovita pomoć kod maksimalne učinkovitosti, za maksimalni domet
- **TOUR:** ravnomjerna pomoć, za ture s velikim dometom
- **SPORT/eMTB:**
 - SPORT:** snažna pomoć, za sportsku vožnju po brdovitom terenu kao i u gradskom prometu
 - eMTB:** optimalna pomoć na svakom terenu, sportsko pokretanje, poboljšana dinamika, maksimalne performanse (**eMTB** dostupan samo u kombinaciji s pogonskim jedinicama BDU250P CX, BDU365, BDU450 CX i BDU480 CX. Eventualno je potrebno ažuriranje softvera.)
- **TURBO:** maksimalna pomoć do velikog broja okretaja pedala, za sportsku vožnju

Za **odabir sljedećeg** režima rada pritisnite tipku **+** (**14**) na upravljačkoj jedinici nekoliko puta sve dok se ne pojavi željeni režim rada na prikazu, a za **odabir prethodnog** režima rada pritisnite tipku **-** (**11**).

Uključivanje/isključivanje svjetla na biciklu

U izvedbi kod koje se svjetlo za vožnju napaja pomoću eBike sustava, možete istodobno uključiti i isključiti prednje svjetlo i stražnje svjetlo bicikla dugim pritiskom na tipku **+** (**14**) na upravljačkoj jedinici.

Kada je svjetlo uključeno, prikazuje se simbol na zaslonu odn. u aplikaciji.

Alternativno možete uključiti i isključiti svjetlo čak i putem aplikacije.

Uključivanje i isključivanje svjetla na biciklu ne utječe na osvijetljenje pozadine zaslona.

Prikazi i postavke SmartphoneHuba

SmartphoneHub je spojen s pogonskom jedinicom preko kabela.

Pametni telefon se pomoću pričvršćenja pametnog telefona mehanički spaja sa SmartphoneHubom.

Komunikacija između SmartphoneHuba i pametnog telefona odvija se putem *Bluetooth®*.

SmartphoneHub ima 1.52" LCD zaslon otporan na ogrebotine s rezolucijom od 192 × 64 piksela. Integrirani zaslon prikladan je za korištenje bez odgovarajućeg pametnog telefona. Na integriranom zaslonu ne mogu se prikazati sadržaji aplikacije pametnog telefona.



a Prikaz greške:

Prikaz se pojavljuje kada postoji najmanje jedna greška u memoriji grešaka.

b Prikaz svjetla na biciklu:

Prikaz se pojavljuje kada je svjetlo uključeno.

c Prikaz veze pametnog telefona:

Prikaz se pojavljuje kada je uspostavljena veza pametnog telefona.
Prikaz treperi kada se SmartphoneHub povezuje s pametnim telefonom.

d Brzina:

Ovdje se prikazuje trenutna brzina.

e Prikaz režima rada



f Prikaz jedinice:

Ovisno o aplikaciji COBI.Bike, brzina se može prikazati u km/h ili mph. Standardno je predpodešeno km/h.

g Prikaz druge baterije:

Ako je e-bicikl opremljen dvjema baterijama, ovdje se uzastopno prikazuju dvije baterije.

h Prikaz stanja napunjenosti baterije:

Jedan segment odgovara oko 20 % kapaciteta baterije.



Baterija je prazna ili nije stavljena.

i Stanje napunjenosti baterije u postotcima

j Domet eBike baterije

Ovisno o stanju napunjenosti baterije, ovdje se prikazuje maksimalni domet.

Ostali prikazi

	498 ^{1/1}	Pojavila se greška! Prikaz greške prikazuje se sve dok korisnik ne pritisne tipku za odabir (9) i time potvrdi grešku. Zatim se prikazuje trokut upozorenja na glavnom zaslonu (brzina itd.) sve dok ne uklonite grešku.
	HOLD '+' NOW	Kod dvostupanjskog postupka aktiviranja nakon pritiska na tipku (13) će se od vozača zatražiti da pritisne i drži pritisnutu tipku + (14) 2 sekunde.
		Nakon 2 sekunde prikazuje se način rada pomoći pri guranju.
		Ovaj prikaz i lijevo prikazani tekst se pojavljuju kada zbog problema nije moguć režim rada pogonske jedinice. To je slučaj ako su npr.
	ENGINE OFF	– priključene inkompatibilne komponente na sustav ili – je prazna eBike baterija.
	DISABLED ⁴⁸ ₁₈	
	68%	Kada se puni eBike baterija, na zaslonu se prikazuje trenutno stanje napunjenosti. Simbol baterije treperi.
		Ovaj prikaz se pojavljuje kada je e-bicikl priključen na DiagnosticTool.
	24.5 ⁴⁸ ₁₈	Ako je stanje napunjenosti eBike baterije ispod 20 %, onda treperi prikaz stanja napunjenosti baterije h .
		Ovaj prikaz se pojavljuje kada je nisko stanje napunjenosti eBike baterije. Režim rada se isključuje.
		Ovi prikazi se pojavljuju kada je došao termin servisa e-bicikla.
	INSPECTION DUE	
	x x	Ovaj prikaz se pojavljuje kada postoje softverski problemi. Potrebno je izvršiti ažuriranje softvera.
		Ovaj prikaz se pojavljuje kada se SmartphoneHub povezuje s pametnim telefonom.
		Završetak <i>Bluetooth®</i> uparivanja prikazuje se kvačicom na malom simbolu pametnog telefona.
		Ovaj prikaz se pojavljuje kada je SmartphoneHub u načinu vraćanja (samo kod ovog statusa možete instalirati novi softver). Mali simbol pametnog telefona prikazuje

uspostavljenu vezu s pametnim telefonom.

Završetak vraćanja prikazuje se kvačicom.

hakiranja. Problem se može riješiti ažuriranjem softvera. Nakon ove obavijesti eBike sustav se isključuje.



CHECK APP

Vaš upravljački sustav nije funkcionalan iz sljedećih razloga:

1. Prepoznata je jedna ili nekoliko inkompatibilnih komponenti. U tom slučaju komponente zahtijevaju ažuriranje softvera koje može izvršiti samo Bosch trgovac električnih bicikala. Nakon ove obavijesti eBike sustav se isključuje.
2. Prepoznat je stari softver. To se može učiniti samo pokušajem

Indikator koda greške

Komponente eBike sustava se stalno provjeravaju automatski. Ako se utvrdi greška, na putnom računalu se pojavljuje odgovarajući kôd greške.

Ovisno o vrsti greške pogon se po potrebi isključuje automatski. Nastavak vožnje bez režima rada s pogonom je uvijek moguć. Prije bilo koje daljnje vožnje treba provjeriti e-bicikl.

► **Popravke prepustite isključivo ovlaštenom trgovcu bicikala.**

Kôd	Uzrok	Pomoć
410	Blokirana je jedna ili više tipki na putnom računalu.	Provjerite jesu li tipke zaglavljene, npr. zbog nakupljene prljavštine. Po potrebi očistite tipke.
414	Problem u spajanju upravljačke jedinice	Dajte provjeriti priključke i spojeve
418	Blokirana je jedna ili više tipki na upravljačkoj jedinici.	Provjerite jesu li tipke zaglavljene, npr. zbog nakupljene prljavštine. Po potrebi očistite tipke.
419	Konfiguracijska greška	Ponovno pokrenite sustav. Ako problem i dalje postoji, kontaktirajte vašeg Bosch trgovca električnih bicikala.
422	Problem u spajanju pogonske jedinice	Dajte provjeriti priključke i spojeve
423	Problem u spajanju eBike baterije	Dajte provjeriti priključke i spojeve
424	Greška u komunikaciji među komponentama	Dajte provjeriti priključke i spojeve
426	Interna greška prekoračenja vremena	Ponovno pokrenite sustav. Ako problem i dalje postoji, kontaktirajte vašeg Bosch trgovca električnih bicikala. Kod ove greške nije moguće zatražiti prikaz opsega gume u izborniku Osnovne postavke ili ga prilagoditi.
430	Interna baterija putnog računala je prazna	Napunite putno računalo (u nosaču ili pomoću USB priključka)
431	Greška u verziji softvera	Ponovno pokrenite sustav. Ako problem i dalje postoji, kontaktirajte vašeg Bosch trgovca električnih bicikala.
440	Interna greška pogonske jedinice	Ponovno pokrenite sustav. Ako problem i dalje postoji, kontaktirajte vašeg Bosch trgovca električnih bicikala.
450	Interna softverska greška	Ponovno pokrenite sustav. Ako problem i dalje postoji, kontaktirajte vašeg Bosch trgovca električnih bicikala.
460	Greška na USB priključku	Izvucite kabel iz USB priključka putnog računala. Ako problem i dalje postoji, kontaktirajte vašeg Bosch trgovca električnih bicikala.
490	Interna greška putnog računala	Dajte provjeriti putno računalo
500	Interna greška pogonske jedinice	Ponovno pokrenite sustav. Ako problem i dalje postoji, kontaktirajte vašeg Bosch trgovca električnih bicikala.
502	Greška svjetla na biciklu	Provjerite svjetlo i pripadajuće kabliranje. Ponovno pokrenite sustav. Ako problem i dalje postoji, kontaktirajte vašeg Bosch trgovca električnih bicikala.
503	Greška senzora brzine	Ponovno pokrenite sustav. Ako problem i dalje postoji, kontaktirajte vašeg Bosch trgovca električnih bicikala.

Kód	Uzrok	Pomoć
504	Prepoznata manipulacija signalom brzine.	Provjerite položaj magneta žbice i po potrebi ga namjestite. Provjerite manipulaciju (Tuning). Smanjuje se pomoć pogona.
510	Interna greška senzora	Ponovno pokrenite sustav. Ako problem i dalje postoji, kontaktirajte vašeg Bosch trgovca električnih bicikala.
511	Interna greška pogonske jedinice	Ponovno pokrenite sustav. Ako problem i dalje postoji, kontaktirajte vašeg Bosch trgovca električnih bicikala.
530	Greška baterije	Isključite e-bicikl, izvadite eBike bateriju te ponovno umetnite eBike bateriju. Ponovno pokrenite sustav. Ako problem i dalje postoji, kontaktirajte vašeg Bosch trgovca električnih bicikala.
531	Konfiguracijska greška	Ponovno pokrenite sustav. Ako problem i dalje postoji, kontaktirajte vašeg Bosch trgovca električnih bicikala.
540	Temperaturna greška	E-bicikl se nalazi izvan dopuštenog raspona temperature. Isključite eBike sustav kako biste pogonsku jedinicu ostavili da se ohladi ili zagrije u dopuštenom rasponu temperature. Ponovno pokrenite sustav. Ako problem i dalje postoji, kontaktirajte vašeg Bosch trgovca električnih bicikala.
550	Prepoznat je nedopušteni potrošač.	Uklonite potrošač. Ponovno pokrenite sustav. Ako problem i dalje postoji, kontaktirajte vašeg Bosch trgovca električnih bicikala.
580	Greška u verziji softvera	Ponovno pokrenite sustav. Ako problem i dalje postoji, kontaktirajte vašeg Bosch trgovca električnih bicikala.
591	Greška autentifikacije	Isključite eBike sustav. Izvadite bateriju i ponovno je umetnite. Ponovno pokrenite sustav. Ako problem i dalje postoji, kontaktirajte vašeg Bosch trgovca električnih bicikala.
592	Inkompatibilna komponenta	Rabite kompatibilni zaslon. Ako problem i dalje postoji, kontaktirajte vašeg Bosch trgovca električnih bicikala.
593	Konfiguracijska greška	Ponovno pokrenite sustav. Ako problem i dalje postoji, kontaktirajte vašeg Bosch trgovca električnih bicikala.
595, 596	Greška u komunikaciji	Provjerite kabliranje do mjenjača i ponovno pokrenite sustav. Ako problem i dalje postoji, kontaktirajte vašeg Bosch trgovca električnih bicikala.
602	Interna greška baterije	Ponovno pokrenite sustav. Ako problem i dalje postoji, kontaktirajte vašeg Bosch trgovca električnih bicikala.
603	Interna greška baterije	Ponovno pokrenite sustav. Ako problem i dalje postoji, kontaktirajte vašeg Bosch trgovca električnih bicikala.
605	Temperaturna greška baterije	Baterija se nalazi izvan dopuštenog raspona temperature. Isključite eBike sustav kako biste bateriju ostavili da se ohladi ili zagrije u dopuštenom rasponu temperature. Ponovno pokrenite sustav. Ako problem i dalje postoji, kontaktirajte vašeg Bosch trgovca električnih bicikala.
606	Eksterna greška baterije	Provjerite kabliranje. Ponovno pokrenite sustav. Ako problem i dalje postoji, kontaktirajte vašeg Bosch trgovca električnih bicikala.
610	Naponska greška baterije	Ponovno pokrenite sustav. Ako problem i dalje postoji, kontaktirajte vašeg Bosch trgovca električnih bicikala.
620	Greška punjača	Zamijenite punjač. Kontaktirajte vašeg Bosch trgovca električnih bicikala.
640	Interna greška baterije	Ponovno pokrenite sustav. Ako problem i dalje postoji, kontaktirajte vašeg Bosch trgovca električnih bicikala.
655	Višestruka greška baterije	Isključite eBike sustav. Izvadite bateriju i ponovno je umetnite. Ponovno pokrenite sustav. Ako problem i dalje postoji, kontaktirajte vašeg Bosch trgovca električnih bicikala.

Kód	Uzrok	Pomoć
656	Greška u verziji softvera	Kontaktirajte vašeg Bosch trgovca električnih bicikala kako bi izvršio ažuriranje softvera.
7xx	Greška mjenjača	Pridržavajte se uputa za uporabu proizvođača mjenjača.
800	Interna greška sustava ABS	Kontaktirajte vašeg Bosch trgovca električnih bicikala.
810	Neprihvatljivi signali na senzoru brzine kotača	Kontaktirajte vašeg Bosch trgovca električnih bicikala.
820	Greška na vodu do senzora brzine prednjeg kotača	Kontaktirajte vašeg Bosch trgovca električnih bicikala.
821...826	Neprihvatljivi signali na senzoru brzine prednjeg kotača Ploča senzora možda ne postoji, nije ispravna ili je pogrešno montirana; znatno različiti promjeri gume prednjeg i stražnjeg kotača; ekstremna situacija tijekom vožnje npr. vožnja na stražnjem kotaču	Ponovno pokrenite sustav i odvozite probnu vožnju najmanje 2 minute. Kontrolna lampica ABS mora se ugasiti. Ako problem i dalje postoji, kontaktirajte vašeg Bosch trgovca električnih bicikala.
830	Greška na vodu do senzora brzine stražnjeg kotača	Kontaktirajte vašeg Bosch trgovca električnih bicikala.
831 833...835	Neprihvatljivi signali na senzoru brzine stražnjeg kotača Ploča senzora možda ne postoji, nije ispravna ili je pogrešno montirana; znatno različiti promjeri gume prednjeg i stražnjeg kotača; ekstremna situacija tijekom vožnje npr. vožnja na stražnjem kotaču	Ponovno pokrenite sustav i odvozite probnu vožnju najmanje 2 minute. Kontrolna lampica ABS mora se ugasiti. Ako problem i dalje postoji, kontaktirajte vašeg Bosch trgovca električnih bicikala.
840	Interna greška sustava ABS	Kontaktirajte vašeg Bosch trgovca električnih bicikala.
850	Interna greška sustava ABS	Kontaktirajte vašeg Bosch trgovca električnih bicikala.
860, 861	Greška u napajanju	Ponovno pokrenite sustav. Ako problem i dalje postoji, kontaktirajte vašeg Bosch trgovca električnih bicikala.
870, 871 880 883...885	Greška u komunikaciji	Ponovno pokrenite sustav. Ako problem i dalje postoji, kontaktirajte vašeg Bosch trgovca električnih bicikala.
889	Interna greška sustava ABS	Kontaktirajte vašeg Bosch trgovca električnih bicikala.
890	Kontrolna lampica ABS je neispravna ili nedostaje; možda ne radi sustav ABS.	Kontaktirajte vašeg Bosch trgovca električnih bicikala.
nema prikaza	Interna greška putnog računala	Ponovno pokrenite eBike sustav na način da ga isključite i ponovno uključite.

Održavanje i servisiranje

Održavanje i čišćenje

Sve komponente ne smijete čistiti vodom pod tlakom.

Ekran vašeg putnog računala držite čistim. U slučaju nakupljanja prljavštine može doći do netočnog prepoznavanja svjetline.

Za čišćenje svojeg putnog računala koristite meku krpu navlaženu samo vodom. Ne koristite sredstva za čišćenje.

Najmanje jednom godišnje dajte svoj eBike sustav na tehnički pregled (među ostalim mehanike, trenutačne verzije softvera sustava).

Trgovac bicikala može termin servisa dodatno bazirati na kilometraži i/ili vremenskom periodu. U tom slučaju će vam

putno računalo prikazati termin servisa nakon svakog uključivanja.

Za servis i popravak e-bicikla obratite se ovlaštenom trgovcu bicikala.

► **Popravke prepustite isključivo ovlaštenom trgovcu bicikala.**

Servisna služba i savjeti o uporabi

Za sva pitanja glede eBike sustava i njegovih komponenti obratite se ovlaštenom trgovcu bicikala.

Kontakt podatke ovlaštenih trgovaca bicikala naći ćete na internetskoj stranici www.bosch-ebike.com.

Zbrinjavanje



Pogonsku jedinicu, putno računalo uklj. upravljačku jedinicu, bateriju, senzor brzine, pribor i ambalažu treba dovesti na ekološki prihvatljivo recikliranje.

E-bicikle i njihove komponente ne bacajte u kućni otpad!



Sukladno europskoj Direktivi 2012/19/EU električni uređaji koji više nisu uporabivi i sukladno europskoj Direktivi 2006/66/EZ neispravne ili istrošene akubaterije/baterije moraju se odvojeno sakupljati i dovesti na ekološki prihvatljivo recikliranje.

Molimo predajte ovlaštenom trgovcu bicikala neuporabive Bosch komponente e-bicikla.

Zadržavamo pravo promjena.

Ohutusnõuded



Luuge läbi kõik ohutusnõuded ja juhised.

Ohutusnõuete ja juhiste eiramine võib kaasa tuua elektrilöögi, tulekahju ja/või raskeid vigastusi.

Hoidke kõik ohutusnõuded ja juhised edasiseks kasutamiseks hoolikalt alles.

Käesolevas kasutusjuhendis kasutatud mõiste **aku** käib kõikide Boschi eBike-akude kohta.

- ▶ **Ärge laske pardaarvuti näidikul oma tähelepanu kõrvale juhtida.** Kui te ei keskenda oma tähelepanu täielikult liiklusele, riskite õnnetusse sattumisega. Kui soovite teha sisestusi oma pardaarvutisse toe taseme muutmiseks, peatuge ja sisestage seejärel vajalikud andmed.
- ▶ **Ärge avage pardaarvutit.** Avamisega võib pardaarvuti saada kahjustada ja kaob Teie õigus garantiinõuete esitamiseks.
- ▶ **Ärge kasutage pardaarvutit käepidemena.** Kui tõstate eBike'i pardaarvutist üles, võite pardaarvutit pöördumatult kahjustada.
- ▶ **Kui SmartphoneHub või selle hoidik üle juhtraua välja ulatuvad, ärge toetage ratast tagurpidi juhtrauale ja sadulale.** Võite SmartphoneHubi või selle hoidikut parandamatult vigastada.
- ▶ **Ettevaatust! Bluetoothiga®** pardaarvuti ja või WiFi kasutamisel võib esineda häireid teiste seadmete, lennukite ja meditsiiniaparaatide (nt südamestimulaatorid, kuuldeaparaadid) töös. Samuti ei saa täielikult välistada kahjulikku mõju vahetus läheduses viibivatele inimestele ja loomadele. Ärge kasutage Bluetoothiga® pardaarvutit meditsiiniaparaatide, tanklate, keemiliste süsteemide läheduses ega plahvatusohtlikus või lõhketööde tegemise piirkonnas. Ärge kasutage Bluetoothiga® pardaarvutit lennukites. Välistage pikemaajalist kasutamist oma keha vahetus läheduses.
- ▶ Bluetooth®-sõnamärk ja kujutismärgid (logod) on registreeritud kaubamärgid, mille omanik on Bluetooth SIG, Inc. Bosch eBike Systems kasutab seda sõnamärki/neid kujutismärke litsentsi alusel.
- ▶ **Pardaarvuti on varustatud raadioliidesega. Järgida tuleb kehtestatud piiranguid, mis kehtivad nt lennukites või haiglates kasutamise suhtes.**
- ▶ **COBI.Bike-toodete kasutamisel ärge laske oma tähelepanu liikselt kõrvale juhtida ja järgige alati riigis kehtivaid seadusi jalgrattaliikluses lubatud kasutamise kohta. Elkõige on teel liigeldes keelatud nutitelefoniga vastuvõtmine või käeshoidmine.**
- ▶ **Enne treeningrakenduste programme kasutamist pidage nõu arstiga.** Treeningrakendustega võite end füüsiliselt üle pingutada.

Märkus: soovime COBI.Bike-tooteid kasutada alates 10. eluaastast.

Andmekaitseasuini

Kui SmartphoneHub saadetakse hoolduseks Boschi teenindusse, võidakse Boschile üle anda ka seadmesse salvestatud andmed.

Toote kirjeldus ja kasutusjuhend

Nõuetekohane kasutamine

SmartphoneHub on ette nähtud Boschi eBike'i süsteemi juhtimiseks ja sõiduandmete kuvamiseks.

Lisaks kirjeldatud funktsioonidele võidakse mis tahes ajal lisada tarkvaramuudatusi vigade kõrvaldamiseks ja funktsioonide laiendamiseks.

Muid funktsioone on kirjeldatud selle juhendi veebiversioonis veebilehel

www.Bosch-eBike.com/smartphonehub-manual..

SmartphoneHub on mõeldud kasutamiseks koos nutitelefoniaga.

Põhilisi sõiduandmeid näidatakse siiski ka SmartphoneHubi ekraanil.

Nutitelefoni rakendusega **COBI.Bike** saate lisada täiendavat teavet ja funktsioone.



SmartphoneHubi ja nutitelefoni vaheline side toimub Bluetooth®-ühenduse kaudu.

SmartphoneHub ei ühildu Boschi ajamisõlmedega BDU2xx.

Kujutatud komponendid

Seadme osade numeratsiooni aluseks on kasutusjuhendi alguses sisalduvatel joonistel lehekülgedel toodud numbrid.

Peale ajamisõlme, pardaarvuti koos juhtpulldiga, kiiruseanduri ja nende juurde kuuluvate hoidikute on kõigi jalgrattaosade kujutis skemaatiline ja võib teie eBike'ist erineda.

- (1) SmartphoneHub
- (2) SmartphoneHubi sisse-/väljalülitusnupp
- (3) Nutitelefoni hoidiku vabastushoob
- (4) SmartphoneHubi hoidik^{A)}
- (5) USB-pesa kaitsekate
- (6) Nutitelefoni hoidiku voolutoide
- (7) Ekraan
- (8) Ettepoole lehitsemisnupp
- (9) Valikunupp
- (10) Tahapoole lehitsemisnupp
- (11) Toetuse vähendamise nupp –
- (12) Juhtpulti kinnitus
- (13) Lükkamisabi nupp **WALK**
- (14) Toetuse suurendamise nupp / valgustuse sisse-/väljalülitamine +
- (15) Juhtpult
- (16) Universaalhoidik
- (17) Universaalhoidiku kinnituskruvid

(18) Eesmine hoiuklamber

(19) Tagumine hoiuklamber

A) Juhtraua külge kinnitamisel on kliendispetsiifilised lahendused võimalikud ka ilma juhtrauaklambririta.

SmartphoneHubi näiduelendid

a Veanäit

b Jalgratta valgustuse näit

c Nutitelefonihenduse näit

d Kiirus

e Toetuse taseme näit

f Ühiku näit

g Teise aku (lisavarustus) näit

h Aku laetuse näit

i Aku laetuse tase

j Tööulatus

Tehnilised andmed

Pardaarvuti		SmartphoneHub
Tootekood		CUI100
Max laadimisvool USB-ühenduses	mA	1000
Laadimispinge USB-pesas	V	5
Töötemperatuur	°C	-5...+40
Hoiutemperatuur	°C	-10...+50
Laadimistemperatuur	°C	0...+40
Seesmine liitumioonaku	V mAh	3,7 300
Kaitseklass ^{A)}		IP 54 (tolmu- ja pritsmekaitse)
Kaal u	kg	0,12

A) suletud USB-pesa kaitsekübara korral Boschi eBike'i-süsteem kasutab FreeRTOSi (vt <http://www.freertos.org>).

Kasutamine

Kasutuselevõtt

Eeldused

eBike'i süsteemi saab aktiveerida ainult siis, kui on täidetud järgmised tingimused:

- paigaldatud on piisavalt laetud aku (vt aku kasutusjuhendit);
- kiiruseandur on õigesti ühendatud (vt ajamisõlme kasutusjuhendit).

eBike'i süsteemi sisse-/väljalülitamine

eBike'i süsteemi **sisselülitamiseks** on järgmised võimalused:

- Vajutage paigaldatud eBike'i aku korral pardaarvuti sisse-/väljalülitusnuppu **(2)**.

- Vajutage eBike'i aku sisse-/väljalülitusnuppu (vt aku kasutusjuhendit).

Ajam aktiveeritakse kohe, kui hakkate pedaale vajutama (välja arvatud lükkamisabi funktsioonis või toe tasemel **OFF**). Mootori võimsus on leeb pardaarvuti seadud toe tasemest.

Niipea kui lõpetate normaalrežiimis pedaalide väntamise või kui olete saavutanud kiiruse **25 km/h**, lülitatakse eBike'i ajami tugi välja. Ajam aktiveeritakse automaatselt uuesti, kui väntate pedaale ja kiirus on alla **25 km/h**.

eBike'i süsteemi **väljalülitamiseks** on järgmised võimalused:

- Vajutage pardaarvuti sisse-/väljalülitusnuppu **(2)**.
- Lülitage eBike'i aku selle sisse-/väljalülitusnupu abil välja (võimalikud on jalgrattatootja erilahendused, mille korral puudub ligipääs aku sisse-/väljalülitusnupule; vaata jalgrattatootja kasutusjuhendit).

Väljalülitamise korral süsteem sulgub, see kestab umbes 3 sekundit. Kohe uuesti sisselülitamine on võimalik alles siis, kui süsteem on tegevuse lõpetanud ja sulgunud.

Kui umbes 10 min jooksul eBike ei liigu ja ei vajutata pardaarvuti ühtegi nuppu, lülitub eBike'i-süsteem energia säästmiseks automaatselt välja.

Märkus: kui panete eBike'i hoiukohta, lülitage eBike-süsteem alati välja.

Märkus. Kui SmartphoneHubi aku on tühi, saate eBike'i sellest hoolimata eBike'i akuga sisse lülitada.

SmartphoneHubi akut laetakse eBike'i aku sisselülitamisel automaatselt. SmartphoneHubi akut saab laadida ka USB-pesa kaudu.

SmartphoneHubi ühendamine nutitelefoni

SmartphoneHubi näite ja funktsioone saab laiendada nutitelefoni rakendusega **COBI.Bike**. Selleks laadige tasuta rakendus alla App Store'ist (Apple'i iPhone) või Google Play Store'ist (Android-seade).



SmartphoneHubi nutitelefoni ühendamiseks avage oma nutitelefoni rakendus COBI.Bike ja järgige rakenduse juhiseid.

Nutitelefoni asetamine universaalhoidikusse (vt jooniseid A ja B)

Nutitelefoni kinnitamiseks on tarnekomplektis universaalhoidik **(16)**. iPhone'i jaoks on tarvikutena saadaval spetsiaalsed iPhone'i hoidikud. iPhone'i hoidik ei vaja eraldi vooluloitoidet.

Universaalhoidiku voolutoide (5 V/1 A, max 1,5 A) toimub eraldi USB-kaabli kaudu (tarnekomplektis) läbi SmartphoneHubi micro-A/B USB-pordi.

Universaalhoidiku paigaldamine (vt joonist A) Lükake universaalhoidik **(16)** eestpoolt SmartphoneHubile, kuni hoidik kuuldavalt fikseerub **(1)**. Universaalhoidiku saab kahe kinnituskruviga **(17)** täiendavalt fikseerida.

- Nutitelefoni paigaldamine (vt joonis B)
- Tõmmake eesmist hoiuklambrit **(18)** ettepoole .
 - Asetage nutitelefoni pika küljega vastu tagumist hoiuklambrit **(19)** .
 - Laske eesmisel hoiuklambril **(18)** aeglaselt nutitelefoni liibeseda ja vabastage see siis .

Nutitelefoni energiaravustus (lisavarustus)

Nutitelefoni saab energiaga (5 V/1 A) varustada eraldi USB-kaabliga (tarnekomplektis) SmartphoneHubi micro-A/B USB-pordi kaudu. Selleks ühendage nutitelefoni USB-kaabliga SmartphoneHubi USB-pesaga.

Nutitelefoni väljavõtmine

Lükake nii nutitelefoni kui ka eesmist hoiuklambrit kahe käega ettepoole, kuni nutitelefoni saab universaalhoidikust välja võtta. Vajaduse korral tõmmake ka energiaravustuse USB-kaabel välja.

Tarkvaravärskendus

Kui SmartphoneHubi jaoks on saadaval tarkvaravärskendus, näitab nutitelefoni rakendus vastavat teadet. Värskenduse tegemiseks järgige rakenduse juhiseid.

SmartphoneHubi taaste (recovery)

Tehke SmartphoneHubi taaste siis, kui see korrektselt ei toimi. Selleks avage nutitelefoni rakendus ja järgige juhiseid.

SmartphoneHubi energiaravustus

SmartphoneHubil on liitiumioon-polümeeraku (nimi-/miinimumväärtus 300 mAh, 3,7 V), mis ei ole eemaldatav. SmartphoneHubi saab sisse lülitada sisse-/väljalülitusnupuga **(2)** või sisse-/väljalülitusnupuga eBike'i akul. Kui SmartphoneHubi ei saa sisse lülitada, tuleb seda USB-kaabli kaudu vähemalt 30 minutit laadida.

Lükkamisabi sisse-/väljalülitamine

Lükkamisabi võib kergendada eBike'i lükkamist. Selles funktsioonis sõltub kiirus sissepandud käigust ja võib olla maksimaalselt **6 km/h**. Mida madalam on valitud käik, seda väiksem on (täisvõimsuse korral) kiirus lükkamisabi funktsioonis.

► **Lükkamisabi funktsiooni tohib kasutada üksnes eBike'i lükkamisel.** Kui eBike'i ratastel puudub lükkamisabi kasutamisel kontakt teepinnaga, on vigastuste oht.

Lükkamisabi **aktiveerimiseks** vajutage korraks juhtpuldil nupule **WALK**. Aktiveerimise järel vajutage 3 sekundi kestel nuppu **+** ja hoidke seda all. eBike'i ajam lülitatakse sisse.

Juhis: Lükkamisabi ei ole võimalik toe tasemel **OFF (välja lülitatud)** aktiveerida.

Lükkamisabi **lülitatakse välja**, kui esineb mõni järgmistest olukordadest:

- vabastate nuppu **+**,
- eBike'i rattad blokeeritakse (nt pidurdamisega või pörkimisel vastu takistust),
- kiirus on suurem kui **6 km/h**.

Lükkamisabi talitlusviis peab vastama siseriiklikele nõuetele ja võib seetõttu ülnimetatud kirjeldusest erineda või olla inaktiveeritud.

Toe taseme seadmine

Juhtpuldil **(15)** on võimalik seada, kui tugevalt eBike'i ajam teid väntamisel toetab. Toe taset saab muuta igal ajal, ka sõidu ajal.

Juhis: Mõne mudeli puhul on võimalik, et toe tase on eelseatud ja seda ei saa muuta. Võimalik on ka, et saab valida siintoodust väiksema arvu toe tasemete vahel.

Maksimaalselt on kasutada järgmised toetustasemed:

- **OFF:** mootori tugi on välja lülitatud, eBike'i ga saab ainult nagu tavalise jalgrattaga ehk vändates edasi liikuda. Lükkamisabi ei saa sellel toe tasemel aktiveerida.

- **ECO:** mõjus maksimaalse efektiivsusega tugi maksimaalse tegevusraadiuse saavutamiseks
- **TOUR:** ühtlane tugi pikkadeks sõitudeks

SPORT/eMTB:

SPORT: jõuline tugi sportlikuks sõitmiseks mägistel lõikudel ning linnaliikluses

eMTB: optimaalne tugi igasugusel maastikul, sportlik paigaltvõtt, parandatud dünaamika, maksimaalne väljenduslikkus (**eMTB** saadaval ainult koos ajamisõlmedega BDU250P CX, BDU365, BDU450 CX ja BDU480 CX. Vajalik võib olla tarkvaravärskendus.)

- **TURBO:** maksimaalne tugi sportlikuks sõitmiseks kuni suure väntamisageduseni

Toetustaseme **tõstmiseks** vajutage korduvalt juhtpuldil nuppu **+** **(14)**, kuni näidikul kuvatakse soovitud toetustase, **vähendamiseks** vajutage nuppu **– (11)**.

Jalgratta valgustuse sisse-/väljalülitamine

Variandil, mille korral sõidutuli saab toite eBike'i süsteemist, saab pika vajutusega juhtpuldil nupule **+** **(14)** üheaegselt esi- ja tagatuld sisse ning välja lülitada.

Sisselülitatud tule korral näidatakse ekraanil ja rakenduses vastavat sümbolit.

Tulesid saab sisse ja välja lülitada ka rakenduse kaudu.

Jalgratta valgustuse sisse- ja väljalülitamisel puudub igasugune mõju ekraani taustavalgustusele.

SmartphoneHubi näidud ja seaded

SmartphoneHub on kaabli kaudu ajamisõlmelega ühendatud.

Nutitelefoni ühendatakse nutitelefoni kinnituse kaudu mehaaniliselt SmartphoneHubiga.

SmartphoneHubi ja nutitelefoni vaheline side toimub *Bluetooth®*-i kaudu.

SmartphoneHubil on kriimustuskindel 1,52-tolline LCD-ekraan eraldusvõimega 192 × 64 piksliit. Integreeritud ekraani saab kasutada ilma vastava nutitelefoniita. Integreeritud ekraanil ei saa kuvada nutitelefoni rakenduste sisu.



- a** Veanäit:
näit kuvatakse siis, kui veamälus on vähemalt üks viga.
- b** Jalgratta valgustuse näit:
näit kuvatakse siis, kui tuli on sisse lülitatud.
- c** Nutitelefoniühenduse näit:
näit kuvatakse siis, kui ühendus nutitelefoni on loodud.
Näit vilgub, kui SmartphoneHubi ja nutitelefoni vahel luuakse ühendust.
- d** Kiirus:
siin näidatakse hetkekiirust.
- e** Toetuse taseme näit
- OFF ECO TOUR SPORT TURBO
- f** Ühiku näit:
olenevalt rakendusest COBI.Bike võib kiirus ühikuks olla kas km/h või mph. Vaikimisi on ühikuks km/h.
- g** Teise aku näit:
kui eBike on varustatud kahe akuga, kuvatakse siin järjestikku kaks akut.
- h** Aku laetuse taseme näit:
üks segment vastab umbes 20 %-le aku mahtvusest.
 Aku on tühi või paigaldamata.
- i** Aku laetuse tase protsentides
- j** eBike'i aku jääkläbisõit
Vastavalt aku laetuse tasemele näidatakse siin maksimaalset jääkläbisõitu.

Täiendavad näidud

498 ^{1/1} Tekkis viga!
Veanäitu kuvatakse seni, kuni kasutaja vajutab valikunuppu **(9)** ja kinnitab sellega veanäidu. Hoiatuskolmnurk jääb seni ekraani põhikvale (kiirus jne), kuni viga on kõrvaldatud.

HOLD '+ NOW Kaheastmelise aktiveerimisprotsessi korral palutakse juhil pärast nupu **(13)** vajutamist vajutada 2 sekundit nuppu **+ (14)**.

2 sekundi pärast kuvatakse lükkamisabi režiim.



ENGINE OFF



DISABLED

See näit ja tekst vasakul kuvatakse siis, kui probleemide tõttu ei saa ajamisõlm toetust pakkuda. See võib esineda näiteks siis, kui:

- süsteemiga on ühendatud mitteühilduvaid komponente või
- eBike'i aku on tühi



68%

eBike'i aku laadimisel näitab ekraan laetuse hetketaset. Patareisümbol vilgub.



See näit kuvatakse, kui eBike on ühendatud DiagnosticTooliga.



24.5 KM/H

Kui eBike'i aku laetuse tase jääb alla 20%, vilgub aku laetuse taseme näit **h**.



See näit kuvatakse, kui eBike'i aku laetuse tase on madal. Toetus lülitub välja.



Need näidud kuvatakse siis, kui eBike'i hoolduse tähtaeg on kätte jõudnud.

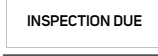

INSPECTION DUE



See näit kuvatakse tarkvaraprobleemide korral. Tuleb teha tarkvaravärskendus.



See näit kuvatakse siis, kui SmartphoneHubi ja nutitelefoni vahel luuakse ühendus.



Bluetooth®-paaristamise lõppemisel kuvatakse väikesel nutitelefoni sümbolil linnuke.



See näit kuvatakse siis, kui SmartphoneHub on taasterežiimil (uut tarkvara saab installida ainult selles olekus). Väike nutitelefoni sümbol näitab ühendust nutitelefoniaga.



Taaste lõpetamisel kuvatakse linnuke.

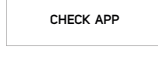

Käsitsemisüsteem ei toimi järgmistel juhtudel.

1. Tuvastati üks või mitu mitteühilduvat komponenti. Sel juhul vajavad komponendid tarkvaravärskendust, mida saab teha ainult Boschi eBike'i edasimüüja. Selle teate järel lülitub eBike'i süsteem välja.
2. Tuvastatakse vana tarkvara. Sel juhul saab olla tegemist ainult häkkimiskatsega. Probleemi saab

lahendada tarkvara värskendamisega. Selle teate järel lülitub eBike'i süsteem välja.

Olenevalt vea tüübist võidakse ajam vajaduse korral automaatselt välja lülitada. Ilma ajami toeta edasisõitmine on aga alati võimalik. Enne pikemaid sõite tuleks lasta eBike'i kontrollida.

► **Laske kõik parandustööd teha ainult autoriseeritud jalgrattamüüjal.**

Veakoodi kuva

eBike'i süsteemi komponente kontrollitakse pidevalt automaatselt. Vea avastamisel ilmub pardarvutile vastav veakood.

Kood	Põhjus	Abi
410	Üks või mitu pardaarvuti nuppu on blokeeritud.	Kontrollige, kas nupud on kinni kiilunud, nt sissetunginud mustuse tõttu. Vajaduse korral puhastage nupud.
414	Juhtpuldi ühendamisprobleemid	Laske liitekohti ja ühendusi kontrollida
418	Üks või mitu juhtpuldi nuppu on blokeeritud.	Kontrollige, kas nupud on kinni kiilunud, nt sissetunginud mustuse tõttu. Vajaduse korral puhastage nupud.
419	Konfiguratsiooniviga	Käivitage süsteem uuesti. Kui probleem ei kao, võtke ühendust oma Boschi eBike'i müüjaga.
422	Ajamisõlme ühendamisprobleem	Laske liitekohti ja ühendusi kontrollida
423	eBike'i aku ühendamisprobleem	Laske liitekohti ja ühendusi kontrollida
424	Komponentide suhtlusviga	Laske liitekohti ja ühendusi kontrollida
426	Sisemine ajalimiidi ületamise viga	Käivitage süsteem uuesti. Kui probleem ei kao, võtke ühendust oma Boschi eBike'i müüjaga. Selles veaolekus ei saa põhiseadete menüüs lasta kuvada rehvide ümbermõõtu ega seda kohandada.
430	Pardaarvuti sisemine aku on tühi	Laadige pardaarvuti (hoidikus või USB-pesa kaudu)
431	Tarkvara versiooniviga	Käivitage süsteem uuesti. Kui probleem ei kao, võtke ühendust oma Boschi eBike'i müüjaga.
440	Ajamisõlme sisemine viga	Käivitage süsteem uuesti. Kui probleem ei kao, võtke ühendust oma Boschi eBike'i müüjaga.
450	Sisemine tarkvaraviga	Käivitage süsteem uuesti. Kui probleem ei kao, võtke ühendust oma Boschi eBike'i müüjaga.
460	Viga USB-ühenduses	Eemaldage kaabel pardaarvuti USB-pesast. Kui probleem ei kao, võtke ühendust oma Boschi eBike'i müüjaga.
490	Pardaarvuti sisemine viga	Laske pardaarvutit kontrollida
500	Ajamisõlme sisemine viga	Käivitage süsteem uuesti. Kui probleem ei kao, võtke ühendust oma Boschi eBike'i müüjaga.
502	Jalgratta valgustuse viga	Kontrollige valgustust ja selle juurde kuuluvaid kaableid. Käivitage süsteem uuesti. Kui probleem ei kao, võtke ühendust oma Boschi eBike'i müüjaga.
503	Kiiruseanduri viga	Käivitage süsteem uuesti. Kui probleem ei kao, võtke ühendust oma Boschi eBike'i müüjaga.
504	Tuvastati kiirussignaali manipulatsioon.	Kontrollige ja vajaduse korral korrigeerige salvetusmagneti asendit. Kontrollige manipulatsioonide (tuuningu) puudumist. Ajami tuge vähendatakse.
510	Sisemine anduriviga	Käivitage süsteem uuesti. Kui probleem ei kao, võtke ühendust oma Boschi eBike'i müüjaga.
511	Ajamisõlme sisemine viga	Käivitage süsteem uuesti. Kui probleem ei kao, võtke ühendust oma Boschi eBike'i müüjaga.
530	Akuviga	Lülitage eBike välja, eemaldage eBike'i aku ja paigaldage seejärel uuesti. Käivitage süsteem uuesti. Kui probleem ei kao, võtke ühendust oma Boschi eBike'i müüjaga.

Kood	Põhjus	Abi
531	Konfiguratsiooniviga	Käivitage süsteem uuesti. Kui probleem ei kao, võtke ühendust oma Boschi eBike'i müüjaga.
540	Temperatuuriviga	eBike on väljaspool lubatud temperatuurivahemikku. Lülitage eBike'i süsteem välja, et ajamisõlm saaks lubatud temperatuurivahemikuni jahtuda või soojeneda. Käivitage süsteem uuesti. Kui probleem ei kao, võtke ühendust oma Boschi eBike'i müüjaga.
550	Tuvastati loata tarbija.	Eemaldage tarbija. Käivitage süsteem uuesti. Kui probleem ei kao, võtke ühendust oma Boschi eBike'i müüjaga.
580	Tarkvara versiooniviga	Käivitage süsteem uuesti. Kui probleem ei kao, võtke ühendust oma Boschi eBike'i müüjaga.
591	Autentimisviga	Lülitage eBike'i süsteem välja. Eemaldage aku ja paigaldage see uuesti. Käivitage süsteem uuesti. Kui probleem ei kao, võtke ühendust oma Boschi eBike'i müüjaga.
592	Mitteühilduvad komponendid	Paigaldage ühilduv ekraan. Kui probleem ei kao, võtke ühendust oma Boschi eBike'i müüjaga.
593	Konfiguratsiooniviga	Käivitage süsteem uuesti. Kui probleem ei kao, võtke ühendust oma Boschi eBike'i müüjaga.
595, 596	Suhtlusviga	Kontrollige ajami kaableid ja käivitage süsteem uuesti. Kui probleem ei kao, võtke ühendust oma Boschi eBike'i müüjaga.
602	Sisemine akuviga	Käivitage süsteem uuesti. Kui probleem ei kao, võtke ühendust oma Boschi eBike'i müüjaga.
603	Sisemine akuviga	Käivitage süsteem uuesti. Kui probleem ei kao, võtke ühendust oma Boschi eBike'i müüjaga.
605	Aku temperatuuriviga	Aku on väljaspool lubatud temperatuurivahemikku. Lülitage eBike'i süsteem välja, et aku saaks lubatud temperatuurivahemikuni jahtuda või soojeneda. Käivitage süsteem uuesti. Kui probleem ei kao, võtke ühendust oma Boschi eBike'i müüjaga.
606	Välimine akuviga	Kontrollige kaabeldust. Käivitage süsteem uuesti. Kui probleem ei kao, võtke ühendust oma Boschi eBike'i müüjaga.
610	Aku pingeviga	Käivitage süsteem uuesti. Kui probleem ei kao, võtke ühendust oma Boschi eBike'i müüjaga.
620	Laadimiseadme viga	Asendage laadimiseadme. Võtke ühendust oma Boschi eBike'i müüjaga.
640	Sisemine akuviga	Käivitage süsteem uuesti. Kui probleem ei kao, võtke ühendust oma Boschi eBike'i müüjaga.
655	Korduv akuviga	Lülitage eBike'i süsteem välja. Eemaldage aku ja paigaldage see uuesti. Käivitage süsteem uuesti. Kui probleem ei kao, võtke ühendust oma Boschi eBike'i müüjaga.
656	Tarkvara versiooniviga	Võtke ühendust oma Boschi eBike'i müüjaga, et ta värskendaks tarkvara.
7xx	Ajami viga	Järgige lülitussüsteemi tootja kasutusjuhendit.
800	Seesmine ABSi viga	Võtke ühendust oma Boschi eBike'i müüjaga.
810	Ratta kiiruseanduri ebausutavad signaalid	Võtke ühendust oma Boschi eBike'i müüjaga.
820	Viga esiratta kiiruseanduri juhtmes	Võtke ühendust oma Boschi eBike'i müüjaga.
821...826	Esiratta kiiruseanduri ebasutavad signaalid Anduri ketas võib puududa, olla vigane või valesti paigaldatud; esi- ja tagaratta oluliselt erinev läbimõõt; ekstreemne sõiduolukord, nt tagarattal sõitmine	Käivitage süsteem uuesti ja tehke vähemalt 2 minutit kestev proovisõit. ABSi märgutuli peab kustuma. Kui probleem ei kao, võtke ühendust oma Boschi eBike'i müüjaga.

Kood	Põhjus	Abi
830	Viga tagaratta kiiruseanduri juhtmes	Võtke ühendust oma Boschi eBike'i müüjaga.
831 833...835	Tagaratta kiiruseanduri ebausutavad signaalid Anduri ketas võib puududa, olla vigane või valesti paigaldatud; esi- ja tagaratta oluliselt erinev läbimõõt; ekstreemne sõiduolukord, nt tagarattal sõitmine	Käivitage süsteem uuesti ja tehke vähemalt 2 minutit kestev proovisõit. ABSi märgutuli peab kustuma. Kui probleem ei kao, võtke ühendust oma Boschi eBike'i müüjaga.
840	Seesmine ABSi viga	Võtke ühendust oma Boschi eBike'i müüjaga.
850	Seesmine ABSi viga	Võtke ühendust oma Boschi eBike'i müüjaga.
860, 861	Pingevarustuse viga	Käivitage süsteem uuesti. Kui probleem ei kao, võtke ühendust oma Boschi eBike'i müüjaga.
870, 871 880 883...885	Suhtlusviga	Käivitage süsteem uuesti. Kui probleem ei kao, võtke ühendust oma Boschi eBike'i müüjaga.
889	Seesmine ABSi viga	Võtke ühendust oma Boschi eBike'i müüjaga.
890	ABSi märgutuli on vigane või puudub; ABS võib olla talitlusetu.	Võtke ühendust oma Boschi eBike'i müüjaga.
Näit puudub	Pardaarvuti sisemine viga	Käivitage oma eBike uuesti, lülitades selle välja ja uuesti sisse.

Hooldus ja korrashoid

Hooldus ja puhastus

Surveveega ei tohi puhastada mitte ühtegi komponenti.

Hoidke oma pardaarvuti ekraan puhas. Määrumise korral võidakse heledust valesti tuvastada.

Pardaarvuti puhastamiseks kasutage pehmet lappi, mida on niisutatud vaid veega. Ärge kasutage puhastusvahendeid.

Laske eBike'i süsteemi vähemalt kord aastas teha tehnilisel kontrollil (muuhulgas mehaanikat, süsteemi tarkvara ajakohasust).

Jalgratta edasimüüja võib hooldustähtaja aluseks seada läbisõidu ja/või ajavahemiku. Sellisel juhul näitab pardaarvuti iga sisselülitamise järel hoolduse tähtaega. eBike'i hooldamiseks või parandamiseks pöörduge autoriseeritud jalgrattamüüja poole.

► **Laske kõik parandustööd teha ainult autoriseeritud jalgrattamüüjal.**

Müügijärgne teenindus ja kasutusala neostamine

Kõigi küsimuste korral eBike'i ja selle komponentide kohta pöörduge autoriseeritud jalgrattamüüja poole.

Volitatud jalgrattamüüjate kontaktandmed leiate veebisaidilt www.bosch-ebike.com.

Kasutuskõlbmatuks muutunud seadmete ringlussevõtt



Ajamisõlm, pardaarvuti koos käsitsemisüksusega, aku, kiiruseandur, lisavarustus ja pakendid tuleb loodushoidlikult taaskasutusse suunata.

Ärge visake oma eBike'i ega selle komponente olmejäätmete hulka!



Vastavalt Euroopa Liidu direktiivile 2012/19/EL elektri- ja elektroonikaseadmete jäätmete kohta ja vastavalt direktiivile 2006/66/EÜ tuleb defektsed või kasutusressursi ammendanud akud/patareid eraldi kokku koguda ja keskkonnasäästlikult kringlusse võtta.

Boschi eBike'i kasutusressursi ammendanud komponendid andke üle volitatud jalgrattamüüjale.

Tootja jätab endale õiguse muudatuste tegemiseks.

Drošības noteikumi



Izlasiet drošības noteikumus un norādījumus lietošanai. Drošības noteikumu un norādījumu neievērošana var izraisīt aizdegšanos un būt par cēloni elektriskajam triecienam vai nopietnam savainojumam.

Pēc izlasīšanas uzglabājiet šos noteikumus turpmākai izmantošanai.

Šajā lietošanas pamācībā izmantotais termins **akumulators** attiecas uz visiem oriģinālajiem Bosch elektrovelosipēdu eBike akumulatoriem.

- ▶ **Neovērsieties no maršruta, kas tiek parādīts uz bortdatora displeja.** Pilnīgi nekoncentrējoties uz ielas satiksmi, var piedzīvot satiksmes negadījumu. Ja vēlaties ievadīt datus savā bortdatorā, lai izmainītu gaitas atbalsta līmeni, vispirms apstājieties un tikai tad ievadiet bortdatorā vajadzīgos datus.
- ▶ **Neatveriet bortdatoru.** Atverot bortdatoru, tas var tikt bojāts, un bez tam zaudē spēku bortdatoram noteiktās garantijas saistības.
- ▶ **Nelietojiet bortdatoru kā rokturi.** Paceļot elektrovelosipēdu aiz bortdatora, tas var tikt neatgriezeniski sabojāts.
- ▶ **Nepaceliet velosipēdu virs galvas un nenovietojiet to uz stūres vai uz sēdekļa, ja bortdators SmartphoneHub vai tā turētājs paceļas virs stūres.** Šādā gadījumā bortdators SmartphoneHub vai tā turētājs var tikt neatgriezeniski bojāts.
- ▶ **Ievēribai!** Lietojot bortdatoru ar *Bluetooth®* un/vai WiFi funkciju, var rasties traucējumi citām iekārtām un ierīcēm, lidmašīnām un medicīniskajām ierīcēm (piemēram, sirds stimulatoriem un dzirdes aparātiem). Tāpat nevar pilnīgi izslēgt kaitējumu nodarīšanu cilvēkiem un dzīvniekiem, kas atrodas bortdatora lietošanas vietas tiešā tuvumā. Nelietojiet bortdatoru ar *Bluetooth®* funkciju medicīnisku ierīču, degvielas uzpildes staciju un ķīmisku iekārtu tuvumā, kā arī vietās ar paaugstinātu sprādzienbīstamību. Nelietojiet bortdatoru ar *Bluetooth®* funkciju lidmašīnās. Nepieļaujiet ilgstošu bortdatora darbību ķermeņa tiešā tuvumā.
- ▶ *Bluetooth®* vārdiskais apzīmējums, kā arī grafiskais attēlojums (logotips) ir firmas Bluetooth SIG, Inc. reģistrēta preču zīme un ipašums. Ikvienš šā vārdiskā apzīmējuma vai grafiskā attēlojuma lietojums no uzņēmuma Bosch eBike Systems puses notiek saskaņā ar licenci.
- ▶ **Bortdators ir apgādāts ar radio interfeisu. Tāpēc jāievēro vietējie lietošanas ierobežojumi, kādi pastāv, piemēram, lidmašīnās vai slimnīcās.**
- ▶ **Lietojot COBI.Bike izstrādājumus, nepārkāpiet satiksmes noteikumus un vienmēr ievērojiet valsti spēkā esošo likumdošanu par Jūsu velosipēda izmantošanu ielu satiksmē. Īpaši nav pieļaujama viedtālruņa noņemšana vai turēšana rokās ielu satiksmes apstākļos.**

- ▶ **Pirms fitnesa lietošanas izmantošanas konsultējieties ar savu ārstu.** Fitnesa lietošana var uzstādīt pārāk augstas prasības tās lietotājam.

Norāde: mēs iesakām lietot COBI.Bike izstrādājumus, sākot ar 10 gadu vecumu.

Par datu drošību

Ja bortdators SmartphoneHub tiek nosūtīts servisam uz Bosch servisa darbnīcu, tajā uzkrātie dati vajadzības gadījumā var tikt pārsūtīti uzņēmumam Bosch.

Izstrādājuma un tā funkciju apraksts

Pielietojums

Bortdators SmartphoneHub ir paredzēts Bosch elektrovelosipēda eBike sistēmas vadīšanai un brauciena datu indikācijai.

Papildus šeit aprakstītajām funkcijām var gadīties, ka ir tikušas ieviestas programmatūras izmaiņas problēmu novēršanai un funkciju uzlabojumi.

Citu funkciju apraksts ir pieejams šīs pamācības tiešsaistes versijā, kas ir atrodamā, atverot interneta vietni www.Bosch-eBike.com/smartphonehub-manual.

Bortdators SmartphoneHub ir paredzēts lietošanai kopā ar viedtālruni.

Taču svarīgākie dati par braucienu tiek parādīti arī uz izstrādājuma SmartphoneHub displeja. Ar citu informāciju un funkciju aprakstu var iepazīties viedtālruņa lietotnē **COBI.Bike**.



Informācijas apmaiņa starp bortdatoru SmartphoneHub un viedtālruni notiek caur interfeisa *Bluetooth®* savienojumu. Bortdators SmartphoneHub nav saderīgs ar Bosch piedziņas mezglu BDU2xx.

Attēlotās sastāvdaļas

Attēloto sastāvdaļu numerācija atbilst lietošanas pamācības sākumā esošajās grafikas lappusēs sniegtajiem attēliem.

Visi velosipēda daļu attēli, izņemot piedziņas mezglu, bortdatoru ar vadības moduli, ātruma devēju un attiecīgos turētājus, ir shematiski un var atšķirties no Jūsu elektrovelosipēda eBike.

- (1) Bortdators SmartphoneHub
- (2) Taustiņš bortdatora SmartphoneHub ieslēgšanai un izslēgšanai
- (3) Viedtālruņa turētāja atrīvošanas taustiņš
- (4) Bortdatora SmartphoneHub turētājs^{A)}
- (5) USB interfeisa pieslēgvietas aizsargvaciņš
- (6) Viedtālruņa turētāja elektrobarošana
- (7) Displejs
- (8) Taustiņš pārlaipošanai uz priekšu
- (9) Izvēles taustiņš
- (10) Taustiņš pārlaipošanai atpakaļ

- (11) Taustiņš gaitas atbalsta līmeņa pazemināšanai –
 (12) Vadības moduļa turētājs
 (13) Taustiņš pārvietošanas palīdzības funkcijas ieslēgšanai **WALK** (Iet)
 (14) Taustiņš gaitas atbalsta līmeņa paaugstināšanai / apgaismojuma ieslēgšanai un izslēgšanai +
 (15) Vadības modulis
 (16) Universālais turētājs
 (17) Stiprinājuma skrūves universālajam turētājam
 (18) Priekšējais lokveida turētājs
 (19) Aizmugurējais lokveida turētājs

A) Stiprināšanai uz stūres pastāv īpaši, no klienta atkarīgi risinājumi, kas pieļauj stiprināšanu arī bez stūres skavām.

Bortdatora SmartphoneHub indikācijas elementi

- a Kļūmes indikators
 b Velosipēda apgaismojuma indikators
 c Viedtālruna savienojuma indikators
 d Ātrums
 e Gaitas atbalsta līmeņa indikators
 f Mērvienības indikators
 g Otrā akumulatora indikators (opcija)
 h Akumulatora uzlādes pakāpes indikators
 i Akumulatora uzpildījuma līmenis
 j Sniedzamība

Tehniskie dati

Bortdators	SmartphoneHub
Izstrādājuma kods	CU1100
Maks. uzlādes strāva no USB interfeisa pieslēgvietas	mA 1000
Uzlādes spriegums no USB interfeisa pieslēgvietas	V 5
Darba temperatūra	°C -5...+40
Uzglabāšanas temperatūra	°C -10...+50
Uzlādes temperatūra	°C 0...+40
Litija-jonu akumulators, iekšējais	V 3,7 mAh 300
Aizsardzības klase ^{A)}	IP 54 (aizsargāts no putekļiem un ūdens šļakatām)
Svars, apt.	kg 0,12

A) pie aizvērta USB interfeisa ligzdas aizsargvāciņa Bosch elektrovelosipēda eBike sistēmā tiek izmantota operētājsistēma FreeRTOS (skatīt interneta vietni <http://www.freertos.org>).

Lietošana

Uzsākot lietošanu

Priekšnoteikumi

Elektrovelosipēda eBike sistēmu var aktivizēt vienīgi tad, ja tiek izpildīti šādi priekšnoteikumi.

- Elektrovelosipēdā ir ievietots līdz pietiekamai pakāpei uzlādēts akumulators (skatīt akumulatora lietošanas pamācību).
- Ir pareizi pievienots ātruma devējs (skatīt piedziņas moduļa lietošanas pamācību).

Elektrovelosipēda eBike sistēmas ieslēgšana un izslēgšana

Lai **ieslēgtu** elektrovelosipēda eBike sistēmu, pastāv šādas iespējas:

- Laikā, kad ir ieslēgts elektrovelosipēda eBike akumulators, nospiediet bortdatora ieslēgšanas/izslēgšanas taustiņu **(2)**.
- Nospiediet elektrovelosipēda eBike akumulatora ieslēgšanas/izslēgšanas taustiņu (skatīt akumulatora lietošanas pamācību).

Piedziņa aktivizējas, līdzko tiek pagriezts pedālis (izņemot laiku, kad darbojas pārvietošanas palīdzības funkcija vai ir izvēlēts gaitas atbalsta līmenis **OFF** (zslēgts)). Motora jauda tiek automātiski ierogulēta atbilstoši ar bortdatora palīdzību izvēlētajam gaitas atbalsta līmenim.

Līdzko elektrovelosipēda pārvietošanās normālā režīmā tiek izbeigta, nospiežot pedāli, kā arī tad, ja elektrovelosipēds ir sasniedzis ātrumu **25 km/h**, gaitas atbalsts caur elektrovelosipēda eBike piedziņu izslēdzas. Piedziņa no jauna automātiski aktivizējas, līdzko tiek pagriezts pedālis un elektrovelosipēda ātrums kļūst mazāks par **25 km/h**.

Lai **izslēgtu** elektrovelosipēda eBike sistēmu, pastāv šādas iespējas:

- Nospiediet elektrovelosipēda eBike bortdatora ieslēgšanas/izslēgšanas taustiņu **(2)**.
- Izslēdziet elektrovelosipēda akumulatoru ar tā ieslēgšanas/izslēgšanas taustiņu (ir iespējams tāds velosipēda ražotāja konstruktīvs risinājums, kas neļauj piekļūt akumulatora ieslēgšanas/izslēgšanas taustiņam; skatīt elektrovelosipēda ražotāja piegādāto lietošanas pamācību).

Pēc izslēgšanas notiek sistēmas apstāšanās; kas ilgst aptuveni 3 sekundes. Tūlītēja sistēmas restartēšana ir iespējama tikai tad, kad tā ir pilnīgi apstājusies.

Ja elektrovelosipēds eBike netiek pārvietots aptuveni 10 minūtes ilgi **un** netiek nospiests neviens no bortdatora taustiņiem, elektrovelosipēda eBike sistēmu automātiski izslēdzas, šādi taupot enerģiju.

Norāde: Novietojot elektrovelosipēdu eBike, vienmēr izslēdziet tā sistēmu.

Norāde: arī tad, ja bortdatora SmartphoneHub akumulators ir izlādējies, elektrovelosipēdu eBike joprojām var ieslēgt un darbināt no elektrovelosipēda eBike akumulatora. Līdzko elektrovelosipēda eBike akumulators tiek ieslēgts,

bortdatora SmartphoneHub akumulators automātiski uzlādējas. Bortdatora SmartphoneHub akumulatoru var uzlādēt arī alternatīvā veidā caur USB pieslēgvietu.

iespējams izņemt no universālā turētāja. Vajadzības gadījumā atvienojiet USB kabeli, pa kuru tiek pievadīta elektrobarošana.

Bortdatora SmartphoneHub savienošana ar viedtālruni

Bortdatora SmartphoneHub indikācijas iespējas un funkcijas var paplašināt, izmantojot viedtālruna lietotni **COBI.Bike**. Šo lietotni var bez maksas lejupielādēt no programmu veikala App Store (viedtālrunim Apple iPhones) vai arī no programmu veikala Google Play Store (Android viedtālruniem).

Lai bortdatoru SmartphoneHub savienotu ar viedtālruni, atveriet viedtālruni lietotni COBI.Bike-App un rīkojieties atbilstoši šīs lietotnes norādījumiem.

Viedtālruna ievietošana universālajā turētājā (attēls A un B)

Viedtālruna iestiprināšanai kopā ar izstrādājumu tiek piegādāts universālais turētājs **(16)**. Viedtālrunim iPhone piederumu programmas ietvaros var iegādāties īpašu, viedtālrunim iPhone paredzētu turētāju. Izmantojot viedtālrunim iPhone paredzēto turētāju, nav nepieciešams atsevišķs elektrobarošanas avots.

Izmantojot universālo turētāju, elektrobarošana (5 V/1 A, max. 1,5 A) vienmēr jāpievada pa atsevišķu USB kabeli (ietilpst piegādes komplektā) no bortdatora SmartphoneHub micro-A/B USB savienotāja.

Universālā turētāja ievietošana (attēls A)

No priekšpuses uzbidiet universālo turētāju **(16)** uz bortdatora SmartphoneHub, līdz kļūst sadzirdams fiksatora klikšķis **①**. Universālo turētāju var papildus nostiprināt ar abām stiprinājuma skrūvēm **(17)**.

Viedtālruna ievietošana (attēls B)

- Pavelciet priekšējo lokveida turētāju **(18)** uz priekšu **②**.
- Novietojiet viedtālruni ar garāko pusi uz aizmugurējā lokveida turētāja **(19)** **③**.
- Ļaujiet priekšējam lokveida turētājam **(18)** lēni slidēt viedtālruna virzienā un tad to atlaidiet **④**.

Viedtālruna elektrobarošana (opcija)

Viedtālrunim var pievadīt elektrobarošanu (5 V/1 A) pa atsevišķu USB kabeli (ietilpst piegādes komplektā) no bortdatora SmartphoneHub micro-A/B USB savienotāja. Šim nolūkam, ar USB kabeļa palīdzību savienojiet viedtālruni ar bortdatora SmartphoneHub micro-A/B USB savienotāju.

Viedtālruna izņemšana

Ar abām rokām bidiet viedtālruni kopā ar priekšējo lokveida turētāju uz priekšu, līdz viedtālruni kļūst

Programmatūras atjaunināšana

Ja bortdatoram SmartphoneHub ir pieejams programmatūras atjauninājums, viedtālruna lietotnē parādās attiecīgs ziņojums. Lai veiktu programmatūras atjaunināšanu, rīkojieties atbilstoši lietotnes norādījumiem.

Bortdatora SmartphoneHub programmatūras pāruzstādīšana (atgūšana)

Bortdatora SmartphoneHub programmatūras pāruzstādīšana jāveic tad, ja bortdators vairs nefunkcionē pareizi. Šim nolūkam atveriet viedtālruni lietotni un rīkojieties atbilstoši šīs lietotnes norādījumiem.

Bortdatora SmartphoneHub elektrobarošana

Bortdators SmartphoneHub darbojas no iekšējā litija-jonu-polimēru akumulatora (nominālā/minimālā ietilpība 300 mAh, spriegums 3,7 V), kas nav izņemams.

Bortdatoru SmartphoneHub var ieslēgt, nospiežot tā ieslēgšanas/izslēgšanas taustiņu **(2)** vai arī ieslēgšanas/izslēgšanas taustiņu uz elektrovelosipēda eBike akumulatora. Ja bortdatoru SmartphoneHub nevar ieslēgt, tā akumulators vismaz 30 minūtes ilgi jāuzlādē caur USB kabeli.

Pārvietošanās palīdzības funkcijas ieslēgšana un izslēgšana

Pārvietošanās palīdzības funkcija var atvieglot elektrovelosipēda pārvietošanu pie rokas. Izmantojot šo funkciju, elektrovelosipēda pārvietošanas ātrums ir atkarīgs no izvēlētā pārnese un var sasniegt **6 km/h**. Jo mazāks ir izvēlētais pārnese, jo mazāks ir ātrums, ko nodrošina pārvietošanās palīdzības funkcija (pie pilnas jaudas).

► **Pārvietošanās palīdzības funkciju drīkst izmantot vienīgi elektrovelosipēda pārvietošanai pie rokas.** Ja pārvietošanās palīdzības funkcijas izmantošanas laikā elektrovelosipēda riteņi nesaskaras ar zemi, var notikt savainošanās.

Lai **aktivizētu** pārvietošanās palīdzības funkciju, islaicīgi nospiediet taustiņu **WALK** (Iet) uz vadības moduļa. 3 sekunžu laikā pēc pārvietošanās palīdzības funkcijas aktivizēšanas nospiediet taustiņu **+** un turiet to nospiestu. Līdz ar to ieslēdzas elektrovelosipēda eBike piedziņa.

Piezīme. Gaitas atbalsta līmenī **OFF** pārvietošanās palīdzības funkciju nav iespējams aktivizēt.

Pārvietošanās palīdzības funkcija **izslēdzas**, realizējoties vienam no šādiem apstākļiem:

- tiek atlaists taustiņš **+**,
- tiek bloķēti elektrovelosipēda eBike riteņi (piemēram, aktivizējot bremzi vai atduroties pret šķērslī),
- tiek pārsniegtas pārvietošanās palīdzības ātrums **6 km/h**.

Pārvietošanas palīdzības funkcijas izmantošana ir atkarīga no attiecīgajā valstī spēkā esošajiem noteikumiem, tāpēc tās apraksts var atšķirties no iepriekš sniegtā apraksta, vai arī šī funkcija var būt deaktivizēta.

Gaitas atbalsta līmeņa iestatīšana

Ar vadības moduļa (15) palīdzību var iestatīt, cik stiprs būs elektrovelosipēda eBike pedālības atbalsts, griežot pedāļus. Lietotājs var jebkurā laikā mainīt gaitas atbalsta līmeni, tai skaitā brauciena laikā.

Piezīme. Dažiem elektrovelosipēda izpildījumiem ir iespējams, ka gaitas atbalsta līmenis ir fiksēts, un to nav iespējams izmainīt. Bez tam ir iespējams, ka elektrovelosipēdam ir pieejams mazāks skaits gaitas atbalsta līmeņu, nekā šeit ir norādīts.

Ir pieejami šādi maksimālie gaitas atbalsta līmeņi:

- **OFF:** gaitas atbalsts ir izslēgts, elektrovelosipēdu eBike var lietot kā normālu velosipēdu, kas pārvietojas, griežot pedāļus. Šajā gaitas atbalsta līmenī pārvietošanās palīdzības funkciju nav iespējams aktivizēt.
- **ECO:** visefektīvākais gaitas atbalsts, nodrošina maksimālu brauciena tālumu
- **TOUR:** pastāvīgs gaitas atbalsts, nodrošina lielu brauciena tālumu
- **SPORT/eMTB:**
 - SPORT:** pastāvīgs gaitas atbalsts, sportiskiem braucieniem kalnainos apvidos vai pilsētas satiksmes plūsmā
 - eMTB:** optimāls gaitas atbalsts jebkurā apvidū, sportiskiem braucieniem ar uzlabotu dinamiku un maksimālu efektivitāti (**eMTB** pieejams vienīgi pedālības mezgliem BDU250P CX, BDU365, BDU450 CX un BDU480 CX. Vajadzības gadījumā jāveic programmatūras atjaunināšana.)
- **TURBO:** maksimāls gaitas atbalsts, ātriem sporta braucieniem ar maksimālu pedāļu griešanas ātrumu

Lai **paaugstinātu** gaitas atbalsta līmeni, atkārtoti spiediet vadības moduļa taustiņu **+** (14) (atbalsta līmeņa paaugstināšana), līdz indikatorā parādās vēlamais gaitas atbalsta līmenis; bet, lai **pazeminātu** gaitas atbalsta līmeni, atkārtoti spiediet vadības moduļa taustiņu **-** (11) (atbalsta līmeņa pazemināšana).

Elektrovelosipēda apgaismojuma ieslēgšana un izslēgšana

Izpildījumā, kurā apgaismojošo elementu elektrobarošana tiek nodrošināta no elektrovelosipēda eBike sistēmas, priekšējo un aizmugurējo apgaismojumu var vienlaicīgi ieslēgt un izslēgt, nospiežot taustiņu **+** (14) uz vadības moduļa.

Pie ieslēgta velosipēda apgaismojuma uz displeja vai lietotnē parādās atbilstošs simbols.

Alternatīvā veidā velosipēda apgaismojumu var ieslēgt un izslēgt arī caur lietotni.

Velosipēda apgaismojuma ieslēgšana un izslēgšana neietekmē displeja fona apgaismojumu.

Bortdatora SmartphoneHub indikācija un iestatījumi

Bortdatora SmartphoneHub ar kabēļa palīdzību ir savienots ar pedālības moduli.

Viedtālrunis caur viedtālruna stiprinājumu ir mehāniski savienots ar bortdatoru SmartphoneHub.

Informācijas apmaiņa starp bortdatoru SmartphoneHub un viedtālruni vienmēr notiek caur interfeisu *Bluetooth®*.

Bortdators SmartphoneHub ir apgādāts ar pret plašašānu drošu 1,52" LCD displeju ar izšķirtspēju 192 × 64 pikseli. Iebūvētais displejs ir paredzēts lietošanai bez atbilstoša viedtālruna. Uz iebūvētā displeja netiek parādīts viedtālruna lietotņu saturs.















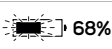

- a** Kļūmes indikators:
Šis indikators iedegas tad, ja kļūmju atmiņā ir reģistrēta vismaz viena kļūme.
- b** Velosipēda apgaismojuma indikators:
Šis indikators iedegas tad, ja ir ieslēgts velosipēda apgaismojums.
- c** Viedtālruna savienojuma indikators:
Šis indikators iedegas tad, ja pastāv viedtālruna savienojums.
Šis indikators mirgo tad, ja bortdators SmartphoneHub ir savienots ar viedtālruni.
- d** Ātruma indikators:
Šajā indikatorā tiek parādīts aktuālais elektrovelosipēda ātrums.
- e** Gaitas atbalsta līmeņa indikators

- f** Mērvienības indikators:
atkarībā no lietotnes COBI.Bike-App, elektrovelosipēda ātrums var tikt parādīts kilometros stundā (km/h) vai jūdzes stundā (mph). Standarta variantā tiek izvēlēta mērvienība kilometri stunda (km/h).
- g** Divu akumulatoru indikators:
ja elektrovelosipēds eBike ir aprīkots ar 2 akumulatoriem, šie 2 akumulatori tiek parādīti viens pēc otra.
- h** Akumulatora uzlādes pakāpes indikators:
katram indikatora segmentam atbilst aptuveni 20 % no maksimālās akumulatorā uzkrātās enerģijas.
 Akumulators ir pilnīgi izlādēts vai nav ievietots.

- i Akumulatora piepildījums procentos
- j Sniedzamība ar elektrovēlspēda eBike akumulatoru šajā indikatorā tiek parādīta elektrovēlspēda maksimālā sniedzamība pie attiecīgās akumulatora uzlādes pakāpes.

Citi indikatori

	Ir radusies kļūme! Kļūmju indikators deg līdz brīdim, kad lietotājs nospiež izvēles taustiņu (9), šādi parādot, ka kļūme ir tikusi ievērota. Pēc tam displeja galvenajā skatā (ātrums u.c.) saglabājas brīdinošs trijstūris, līdz kļūme tiek novērsta.
	Pie divpakāpju aktivizēšanas procesa, kas tiek piedāvāts lietotājam pēc taustiņa (13) nospiešanas, taustiņš + (14) jānospiež un jātur nospiests 2 sekundes ilgi.
	Pēc 2 sekundēm tiek indicēts pārvietošanas palīdzības režīms.
	Šis indikators iedegas un teksts kreisajā pusē parādās tad, ja kādu problēmu dēļ piedziņas mezgls nevar nodrošināt gaitas atbalstu. Tas var notikt, piemēram, tad,
ENGINE OFF	– ja sistēmai ir pievienotas nesaderīgas sastāvdaļas vai
	– ja ir izlādēts elektrovēlspēda eBike akumulators.
	Ja elektrovēlspēda eBike akumulators ir uzlādēts, uz displeja tiek parādīts tā esošais uzpildījums. Pie tam akumulatora simbols mirgo.
	Šis indikators iedegas tad, ja elektrovēlspēds eBike ir pievienots pie diagnostikas instrumenta DiagnosticTool.
	Ja elektrovēlspēda eBike akumulatora uzlādes pakāpe ir mazāka par 20 %, akumulatora uzlādes pakāpes indikators h mirgo.
	Šis indikators iedegas tad, ja elektrovēlspēds eBike akumulatora uzlādes pakāpe ir zema. Šādā gadījumā gaitas atbalsts nedarbojas.
	Šis indikators iedegas tad, ja ir pienācis elektrovēlspēda eBike servisa termiņš.
INSPECTION DUE	

	Šis indikators iedegas tad, ja ir radusās problēmas ar programmatūru. Šādā gadījumā jāveic programmatūras atjaunināšana.
	Šis indikators iedegas tad, ja bortdators SmartphoneHub ir savienots ar viedtālruni.
	Pievienojot pāri piesaistīto <i>Bluetooth®</i> ierīci, uz displeja parādās āķītis kopā ar mazu viedtālruna simbolu.
	Šis indikators iedegas tad, ja bortdators SmartphoneHub atrodas pārstādīšanas režīmā (vienīgi šajā režīmā ir iespējams uzstādīt jaunu programmatūru). Mazais viedtālruna simbols rāda, ka ar viedtālruni pastāv savienojums.
	Par pārstādīšanas beigām liecina maza āķīša parādīšanās.
	Jūsu operētājsistēma nav spējīga funkcionēt šādu iemeslu dēļ:
CHECK APP	<ol style="list-style-type: none"> ja ir atpažītas viena vai vairākas nesaderīgas sastāvdaļas. Šādā gadījumā tiek pieprasīta sastāvdaļām atbilstoša programmatūras atjaunināšana, ko var veikt tikai Bosch elektrovēlspēdu eBike tirdzniecības vietā. Pēc šī paziņojuma elektrovēlspēdu eBike sistēma izslēdzas. Tiek atpažīta vecā programmatūra. To var izdarīt vienīgi, pielietojot hakeru paņēmieni. Problēmu var atrisināt, veicot programmatūras atjaunināšanu. Pēc šī paziņojuma elektrovēlspēdu eBike sistēma izslēdzas.
<h2>Kļūmju kodu indikācija</h2> <p>Elektrovēlspēda eBike sistēmas sastāvdaļas tiek pastāvīgi un automātiski pārbaudītas. Ja tiek konstatēta kļūme, uz bortdatora displeja parādās attiecīgs kļūmes kods.</p> <p>Atkarībā no kļūmes veida, elektrovēlspēda piedziņa var automātiski izslēgties. Taču jebkurā gadījumā braucienu var turpināt arī bez gaitas atbalsta. Tomēr pirms turpmākajiem braucieniem elektrovēlspēdu nepieciešams pārbaudīt.</p> <p>► Uzticiet visus elektrovēlspēda remonta darbus vienīgi speciālistiem no pilnvarotas velosipēdu tirdzniecības vietas.</p>	

Kods	Cēlonis	Novērsšana
410	Ir iestrēdzis viens vai vairāki bortdatora taustiņi.	Pārbaudiet, vai taustiņi nav iestrēguši, piemēram, tajos iekļuvušo netīrumu dēļ. Vajadzības gadījumā veiciet taustiņu tīrīšanu.
414	Vadības moduļa savienojumu kļūme	Nodrošiniet, lai tiktu pārbaudīti kontaktsavienotāji un savienojumi
418	Ir iestrēdzis viens vai vairāki vadības moduļa taustiņi.	Pārbaudiet, vai taustiņi nav iestrēguši, piemēram, tajos iekļuvušo netīrumu dēļ. Vajadzības gadījumā veiciet taustiņu tīrīšanu.
419	Konfigurācijas kļūme	Pārstartējiet sistēmu. Ja problēma joprojām pastāv, sazinieties ar tuvāko Bosch elektrovelosipēdu tirdzniecības vietu.
422	Piedziņas moduļa savienojumu kļūme	Nodrošiniet, lai tiktu pārbaudīti kontaktsavienotāji un savienojumi
423	Elektrovelosipēda akumulatora savienojumu kļūme	Nodrošiniet, lai tiktu pārbaudīti kontaktsavienotāji un savienojumi
424	Sastāvdaļu savstarpējo sakaru kļūme	Nodrošiniet, lai tiktu pārbaudīti kontaktsavienotāji un savienojumi
426	Atbildes laika pārsniegšanas iekšējā kļūme	Pārstartējiet sistēmu. Ja problēma joprojām pastāv, sazinieties ar tuvāko Bosch elektrovelosipēdu tirdzniecības vietu. Šīs kļūmes gadījumā pamata iestatījumu izvēlnē nav iespējams nolasīt vai pielāgot riteņa apkārtmēru.
430	Ir izlādējies bortdatora iekšējais akumulators	Uzlādējiet bortdatora akumulatoru (turētājā vai caur USB interfeisa pieslēgvietu)
431	Nepareiza vai novecojusi programmatūras versija	Pārstartējiet sistēmu. Ja problēma joprojām pastāv, sazinieties ar tuvāko Bosch elektrovelosipēdu tirdzniecības vietu.
440	Piedziņas moduļa iekšējā kļūme	Pārstartējiet sistēmu. Ja problēma joprojām pastāv, sazinieties ar tuvāko Bosch elektrovelosipēdu tirdzniecības vietu.
450	Programmatūras iekšējā kļūme	Pārstartējiet sistēmu. Ja problēma joprojām pastāv, sazinieties ar tuvāko Bosch elektrovelosipēdu tirdzniecības vietu.
460	USB interfeisa pieslēgvietas kļūme	Atvienojiet savienojošo kabeli no bortdatora USB interfeisa pieslēgvietas. Ja problēma joprojām pastāv, sazinieties ar tuvāko Bosch elektrovelosipēdu tirdzniecības vietu.
490	Bortdatora iekšējā kļūme	Nodrošiniet, lai tiktu pārbaudīts bortdators
500	Piedziņas moduļa iekšējā kļūme	Pārstartējiet sistēmu. Ja problēma joprojām pastāv, sazinieties ar tuvāko Bosch elektrovelosipēdu tirdzniecības vietu.
502	Velosipēda apgaismojuma kļūme	Pārbaudiet apgaismojošos elementus un savienojošos vadus. Pārstartējiet sistēmu. Ja problēma joprojām pastāv, sazinieties ar tuvāko Bosch elektrovelosipēdu tirdzniecības vietu.
503	Ātruma devēja kļūme	Pārstartējiet sistēmu. Ja problēma joprojām pastāv, sazinieties ar tuvāko Bosch elektrovelosipēdu tirdzniecības vietu.
504	Ir konstatēta ātruma signāla manipulācija.	Pārbaudiet un vajadzības gadījumā koriģējiet spieķu magnēta stāvokli. Pārbaudiet, vai nenotiek manipulācija. Piedziņas atbalsts samazinās.
510	Devēja iekšējā kļūme	Pārstartējiet sistēmu. Ja problēma joprojām pastāv, sazinieties ar tuvāko Bosch elektrovelosipēdu tirdzniecības vietu.
511	Piedziņas moduļa iekšējā kļūme	Pārstartējiet sistēmu. Ja problēma joprojām pastāv, sazinieties ar tuvāko Bosch elektrovelosipēdu tirdzniecības vietu.
530	Akumulatora kļūme	Izslēdziet elektrovelosipēdu, izņemiet elektrovelosipēda akumulatoru un no jauna to ievietojiet elektrovelosipēdā. Pārstartējiet sistēmu. Ja problēma joprojām pastāv, sazinieties ar tuvāko Bosch elektrovelosipēdu tirdzniecības vietu.
531	Konfigurācijas kļūme	Pārstartējiet sistēmu. Ja problēma joprojām pastāv, sazinieties ar tuvāko Bosch elektrovelosipēdu tirdzniecības vietu.
540	Temperatūras kļūme	Elektrovelosipēda temperatūra atrodas ārpus pieļaujamo vērtību diapazona robežām. Izslēdziet elektrovelosipēda sistēmu un nogaidiet, līdz piedziņas modulis ir atdzisis vai uzsilis līdz pieļaujamajai darba temperatūrai. Pārstartējiet sistēmu. Ja

Kods	Cēlonis	Novērsšana
		problēma joprojām pastāv, sazinieties ar tuvāko Bosch elektrovelosipēdu tirdzniecības vietu.
550	Ir konstatēts nepieļaujami jaudīgs ārējais elektroenerģijas patērētājs.	Atvienojiet ārējo elektroenerģijas patērētāju. Pārstartējiet sistēmu. Ja problēma joprojām pastāv, sazinieties ar tuvāko Bosch elektrovelosipēdu tirdzniecības vietu.
580	Nepareiza vai novecojusi programmatūras versija	Pārstartējiet sistēmu. Ja problēma joprojām pastāv, sazinieties ar tuvāko Bosch elektrovelosipēdu tirdzniecības vietu.
591	Autentificēšanas kļūme	Izslēdziet elektrovelosipēda eBike sistēmu. Izņemiet akumulatoru un no jauna to ievietojiet. Pārstartējiet sistēmu. Ja problēma joprojām pastāv, sazinieties ar tuvāko Bosch elektrovelosipēdu tirdzniecības vietu.
592	Nesaderīga sastāvdaļa	Pievienojiet saderīgu displeju. Ja problēma joprojām pastāv, sazinieties ar tuvāko Bosch elektrovelosipēdu tirdzniecības vietu.
593	Konfigurācijas kļūme	Pārstartējiet sistēmu. Ja problēma joprojām pastāv, sazinieties ar tuvāko Bosch elektrovelosipēdu tirdzniecības vietu.
595, 596	Sakaru kļūme	Pārbaudiet piedziņas kabelu savienojumus un tad pārstartējiet sistēmu. Ja problēma joprojām pastāv, sazinieties ar tuvāko Bosch elektrovelosipēdu tirdzniecības vietu.
602	Akumulatora iekšējā kļūme	Pārstartējiet sistēmu. Ja problēma joprojām pastāv, sazinieties ar tuvāko Bosch elektrovelosipēdu tirdzniecības vietu.
603	Akumulatora iekšējā kļūme	Pārstartējiet sistēmu. Ja problēma joprojām pastāv, sazinieties ar tuvāko Bosch elektrovelosipēdu tirdzniecības vietu.
605	Akumulatora temperatūras kļūme	Akumulatora temperatūra atrodas ārpus pieļaujamo vērtību diapazona robežām. Izslēdziet elektrovelosipēda eBike sistēmu un nogaidiet, līdz akumulators ir atdzisis vai uzsilis līdz pieļaujamās darba temperatūras diapazona robežām. Pārstartējiet sistēmu. Ja problēma joprojām pastāv, sazinieties ar tuvāko Bosch elektrovelosipēdu tirdzniecības vietu.
606	Akumulatora ārējā kļūme	Pārbaudiet savienojošo kabeli. Pārstartējiet sistēmu. Ja problēma joprojām pastāv, sazinieties ar tuvāko Bosch elektrovelosipēdu tirdzniecības vietu.
610	Akumulatora sprieguma kļūme	Pārstartējiet sistēmu. Ja problēma joprojām pastāv, sazinieties ar tuvāko Bosch elektrovelosipēdu tirdzniecības vietu.
620	Uzlādes ierīces kļūme	Nomainiet uzlādes ierīci. Sazinieties ar tuvāko Bosch elektrovelosipēdu tirdzniecības vietu.
640	Akumulatora iekšējā kļūme	Pārstartējiet sistēmu. Ja problēma joprojām pastāv, sazinieties ar tuvāko Bosch elektrovelosipēdu tirdzniecības vietu.
655	Atkārtota akumulatora kļūme	Izslēdziet elektrovelosipēda eBike sistēmu. Izņemiet akumulatoru un no jauna to ievietojiet. Pārstartējiet sistēmu. Ja problēma joprojām pastāv, sazinieties ar tuvāko Bosch elektrovelosipēdu tirdzniecības vietu.
656	Nepareiza vai novecojusi programmatūras versija	Sazinieties ar tuvāko Bosch elektrovelosipēdu tirdzniecības vietu un nodrošiniet, lai tiktu veikta programmatūras atjaunināšana.
7xx	Piedziņas kļūme	Ievērojiet pārnesumu pārslēdzēja ražotāja piegādātāja lietošanas pamācībā sniegtos norādījumus.
800	iekšējā ABS sistēmas kļūme	Sazinieties ar tuvāko Bosch elektrovelosipēdu tirdzniecības vietu.
810	Neiespējams signāls no riteņa ātruma devēja	Sazinieties ar tuvāko Bosch elektrovelosipēdu tirdzniecības vietu.
820	Bojājums priekšējā riteņa ātruma devēja vadā	Sazinieties ar tuvāko Bosch elektrovelosipēdu tirdzniecības vietu.
821...826	Neiespējams signāls no priekšējā riteņa ātruma devēja	Pārstartējiet sistēmu un tad veiciet vismaz 2 minūtes ilgu mēģinājuma braucienu. Pie tam bremžu pretbloķēšanas sistēmas

Kods	Cēlonis	Novērsšana
	Devēja disks var nebūt uzstādīts, tas var būt bojāts vai uzstādīts nepareizi, var būt stipri atšķirīgas riepas diametra vērtības priekšējam un aizmugurējam ritenim, kā arī tas var būt vērojams ekstremālās braukšanas situācijā, piemēram, braucot uz aizmugurējā riteņa	ABS kontrollampai jāizdzied. Ja problēma joprojām pastāv, sazinieties ar tuvāko Bosch elektrovelosipēdu tirdzniecības vietu.
830	Bojājums aizmugurējā riteņa ātruma devēja vadā	Sazinieties ar tuvāko Bosch elektrovelosipēdu tirdzniecības vietu.
831 833...835	Neiespējams signāls no aizmugurējā riteņa ātruma devēja Devēja disks var nebūt uzstādīts, tas var būt bojāts vai uzstādīts nepareizi, var būt stipri atšķirīgas riepas diametra vērtības priekšējam un aizmugurējam ritenim, kā arī tas var būt vērojams ekstremālās braukšanas situācijā, piemēram, braucot uz aizmugurējā riteņa	Pārstartējiet sistēmu un tad veiciet vismaz 2 minūtes ilgu mēģinājuma braucienu. Pie tam bremžu pretbloķēšanas sistēmas ABS kontrollampai jāizdzied. Ja problēma joprojām pastāv, sazinieties ar tuvāko Bosch elektrovelosipēdu tirdzniecības vietu.
840	iekšējā ABS sistēmas kļūme	Sazinieties ar tuvāko Bosch elektrovelosipēdu tirdzniecības vietu.
850	iekšējā ABS sistēmas kļūme	Sazinieties ar tuvāko Bosch elektrovelosipēdu tirdzniecības vietu.
860, 861	Elektrobarošanas kļūme	Pārstartējiet sistēmu. Ja problēma joprojām pastāv, sazinieties ar tuvāko Bosch elektrovelosipēdu tirdzniecības vietu.
870, 871 880 883...885	Sakaru kļūme	Pārstartējiet sistēmu. Ja problēma joprojām pastāv, sazinieties ar tuvāko Bosch elektrovelosipēdu tirdzniecības vietu.
889	iekšējā ABS sistēmas kļūme	Sazinieties ar tuvāko Bosch elektrovelosipēdu tirdzniecības vietu.
890	Bremžu pretbloķēšanas sistēmas ABS kontrollampa ir bojāta vai arī tās trūkst, iespējams, ka ABS sistēma nefunkcionē.	Sazinieties ar tuvāko Bosch elektrovelosipēdu tirdzniecības vietu.
Nav indikācijas	Bortdatora iekšējā kļūme	Pārstartējiet elektrovelosipēda eBike sistēmu, to izslēdzot un no jauna ieslēdzot.

Apkalpošana un apkope

Apkalpošana un tīrīšana

Nevienu no elektrovelosipēda sastāvdaļām nedrīkst tīrīt ar augstspiediena ūdens strūklu.

Uzturiet bortdatora displeju tīru. Ja displejs ir netīrs, var tikt nepareizi atpazīti apgaismojuma spilgtums.

Lietojiet bortdatora tīrīšanai mikstu, ar ūdeni samitrinātu audumu. Nelietojiet tīrīšanas līdzekļus.

Nodrošiniet, lai elektrovelosipēda eBike sistēma vismaz reizi gadā tiktu tehniski pārbaudīta (īpaši mehāniskā daļa) un tiktu aktualizēta sistēmas programmatūra.

Papildus tam, velosipēda ražotājs servisa termiņa noteikšanai var izmantot tā noskrējumu un/vai laika posmu. Šādā gadījumā ik reizi pēc ieslēgšanas bortdators uz displeja parāda ziņojumu par apkalpošanas termiņa paiešanu.

Lai veiktu elektrovelosipēda eBike apkalpošanu vai remontu, griezties pilnvarotā velosipēdu tirdzniecības vietā.

► **Uzticiet visus elektrovelosipēda remonta darbus vienīgi speciālistiem no pilnvarotās velosipēdu tirdzniecības vietas.**

Klientu apkalpošanas dienests un konsultācijas par lietošanu

Ja rodas jautājumi par elektrovelosipēda eBike sistēmu un tās sastāvdaļām, griezties pilnvarotā velosipēdu tirdzniecības vietā.

Pilnvaroto velosipēdu tirdzniecības vietu kontaktinformāciju var atrast interneta vietnē www.bosch-ebike.com.

Atbrīvošanās no nolietotajiem izstrādājumiem



Piedziņas mezgls, bortdators kopā ar vadības bloku, akumulators, ātruma devējs, piederumi un iesaiņojuma materiāli jāpakļauj otrreizējai pārstrādei apkārtējai videi nekaitīgā veidā.

Neizmetiet nolietotos elektrovelosipēdus eBike un to sastāvdaļas sadzīves atkritumu tvērnē!



Atbilstoši Eiropas Savienības direktīvai 2012/19/ES, lietošanai nederīgie elektroinstrumenti, kā arī, atbilstoši Eiropas Savienības direktīvai 2006/66/EK, bojātie vai nolietotie akumulatori un baterijas jāsavāc

atsevišķi un jāpakļauj otrreizējai pārstrādei
apkārtējai videi nekaitīgā veidā.

Vairs nenogādājiet nolietotos elektrovelosipēdus eBike un to
sastāvdaļas pilnvarotā velosipēdu tirdzniecības vietā.

Tiesības uz izmaiņām tiek saglabātas.

Saugos nuorodos



Perskaitykite visas šias saugos nuorodas ir reikalavimus. Nesilaikant saugos nuorodų ir reikalavimų gali trenkti elektros smūgis, kilti gaisras, galima smarkiai susižaloti ir sužaloti kitus asmenis.

Saugokite visas saugos nuorodas ir reikalavimus, kad ir ateityje galėtumėte jais pasinaudoti.

Šioje naudojimo instrukcijoje vartojama sąvoka **akumuliatorius** taikoma visiems originaliems Bosch „eBike“ akumuliatoriams.

- ▶ **Nenukreipkite dėmesio į dviračio kompiuterio rodmenis.** Jei į eismą nesutelkiate viso dėmesio, rizikuojate patekti į avariją. Jei dviračio kompiuterį norite ne tik pakeisti pavaros galios lygmenį, bet ir įvesti atitinkamus duomenis, sustokite ir juos įveskite.
- ▶ **Neatidarykite dviračio kompiuterio.** Atidarius dviračio kompiuterį, jis gali būti nepataisomai sugadintas ir prarandama teisė pateikti pretenzijas dėl garantijos.
- ▶ **Dviračio kompiuterio nenaudokite kaip rankenos.** „eBike“ keldami už dviračio kompiuterio, galite nepataisomai sugadinti dviračio kompiuterį.
- ▶ **Nestatykite dviračio apvertę ant vairo ir sėdynės, jei „SmartphoneHub“ arba jo laikiklis išsikišę iš vairo.** „SmartphoneHub“ arba laikiklis gali būti nepataisomai sugadinti.
- ▶ **Atsargiai!** Naudojantis dviračio kompiuteriu su *Bluetooth®* ir/arba „WiFi“, gali būti trikdomas kitų prietaisų ir įrenginių, lėktuvų, o taip pat medicinos prietaisų (pvz., širdies stimuliatorių, klausos aparatų) veikimas. Be to, yra likutinė rizika, kad bus pakenkta labai arti esantiems žmonėms ir gyvūnams. Dviračio kompiuterio su *Bluetooth®* nenaudokite arti medicinos prietaisų, degalinių, chemijos įrenginių, sričių su sprogia atmosfera ir teritorijų, kuriose atliekami sprogdinimai. Dviračio kompiuterio su *Bluetooth®* nenaudokite lėktuvuose. Venkite ilgalaikio eksploatavimo prie kūno.
- ▶ *Bluetooth®* žodinis prekės ženklas, o taip pat vaizdinis prekės ženklas (logotipas) yra registruoti prekių ženklai ir „Bluetooth SIG, Inc.“ nuosavybė. „Bosch eBike Systems“ šiuos žodinį ir vaizdinį prekės ženklus naudoja pagal licenciją.
- ▶ **Dviračio kompiuteris yra su radijo sąsaja. Būtina laikytis vietinių eksploatavimo apribojimų, pvz., lėktuvuose ar ligoninėse.**
- ▶ **Naudodami „COBI.Bike“ produktus visada išlikite dėmesingi eismo įvykiams ir laikykites jūsų šalyje galiojančių įstatymų, nurodančių leidžiamą jūsų dviračio naudojimą kelių eisme. Dalyvaujant kelių eisme ypač draudžiama paimti ir laikyti rankoje išmanųjį telefoną.**
- ▶ **Prieš pradėdami naudotis „Fitness-App“ programą, pasikonsultuokite su gydytoju.** „Fitness-App“ programų fizinis krūvis kai kuriems žmonėms gali būti per didelis.

Nuoroda: „COBI.Bike“ produktus rekomenduojame naudoti ne jaunesniems kaip 10 metų amžiaus asmenims.

Privatumo pranešimas

Jei „SmartphoneHub“ techninės priežiūros tikslu nusiunčiamas į Bosch techninės priežiūros skyrių, gali būti, kad kompiuteriye išsaugoti duomenys bus perduodami Bosch.

Gaminio ir savybių aprašas

Naudojimas pagal paskirtį

„SmartphoneHub“ yra skirtas Bosch „eBike“ sistemai valdyti ir važiavimo duomenims rodyti.

Be čia aprašytų funkcijų gali būti, kad bet kuriuo metu bus atliekami programinės įrangos pakeitimai, skirti klaidoms pašalinti ir funkcijoms praplėsti.

Kitų funkcijų aprašymus rasite šios instrukcijos internetinėje versijoje www.Bosch-eBike.com/smartphonehub-manual.

„SmartphoneHub“ yra sukurtas naudoti su išmaniuoju telefonu.

Tačiau pagrindiniai važiavimo duomenys, taip pat vaizduojami ir „SmartphoneHub“ ekrane. Daugiau informacijos ir funkcijų galima pridėti naudojant išmaniojo telefono programą „**COBI.Bike**“.



„SmartphoneHub“ ir išmanusis telefonas komunikuoja *Bluetooth®* ryšiu.

„SmartphoneHub“ nėra tinkamas naudoti su Bosch pavaros blokais „BDU2xx“.

Pavaizduoti prietaiso elementai

Pavaizduotų komponentų numeriai atitinka instrukcijos pradžioje pateiktos schemos numerius.

Visi dviračio dalių, išskyrus pavaros bloką, dviračio kompiuterį su valdymo bloku, greičio jutiklį ir priklausančius laikiklius, paveikslėliai yra scheminiai ir nuo jūsų „eBike“ gali skirtis.

- (1) „SmartphoneHub“
- (2) „SmartphoneHub“ įjungimo-išjungimo mygtukas
- (3) Išmaniojo telefono laikiklio atblokovimo svirtis
- (4) „SmartphoneHub“ laikiklis^{a)}
- (5) USB įvorių apsauginis gaubtelis
- (6) Elektros energijos tiekimas į išmaniojo telefono laikiklį
- (7) Ekranas
- (8) Judėjimo pirmyn mygtukas
- (9) Parinkties mygtukas
- (10) Judėjimo atgal mygtukas
- (11) Pavaros galios mažinimo mygtukas –
- (12) Valdymo bloko laikiklis
- (13) Pagalbos stumiant mygtukas **WALK**
- (14) Pavaros galios didinimo/šviesos jungimo/išjungimo mygtukas +
- (15) Valdymo blokas
- (16) Universalus laikiklis

(17) Universalus laikiklio tvirtinamieji varžtai

(18) Priekinis fiksavimo lankelis

(19) Užpakalinis fiksavimo lankelis

A) Tvirtinant prie vairo yra galimi specifiniai kliento sprendimai, ne-naudojant vairo varžtuvų.

„SmartphoneHub“ indikaciniai elementai

- a Klaidos rodmuo
- b Dviračio apšvietimo rodmuo
- c Išmaniojo telefono ryšio rodmuo
- d Greitis
- e Pavaros galios lygmens rodmuo
- f Vienetų rodmuo
- g Antrojo akumulatoriaus rodmuo (pasirinktinai)
- h Akumulatoriaus įkrovos būklės rodmuo
- i Akumulatoriaus įkrova
- j Veikimo nuotolis

Techniniai duomenys

Dviračio kompiuteris		„SmartphoneHub“
Gaminio kodas		CUI100
USB jungties maks. įkrovimo srovė	mA	1000
USB jungties įkrovimo įtampa	V	5
Darbinė temperatūra	°C	-5...+40
Sandėliavimo temperatūra	°C	-10...+50
Įkrovimo temperatūra	°C	0...+40
Vidinis ličio jonų akumulatorius	V mAh	3,7 300
Apsaugos tipas ^{A)}		IP 54 (apsauga nuo dulkių ir vandens pursų)
Apytikslis svoris	kg	0,12

A) esant uždarytam USB dangteliui Bosch „eBike“ sistema naudoja „FreeRTOS“ (žr. <http://www.freertos.org>).

Naudojimas

Paruošimas naudoti

Būtinės sąlygos

„eBike“ sistema galima suaktyvinti tik tada, jei tenkinamos šios sąlygos:

- Įdėtas pakankamai įkrautas akumulatorius (žr. akumulatoriaus naudojimo instrukciją).
- Tinkamai prijungtas greičio jutiklis (žr. pavaros bloko naudojimo instrukciją).

„eBike“ sistemos įjungimas/išjungimas

Norėdami **įjungti** „eBike“ sistemą, galite naudotis šiomis galimybėmis:

- Esant įdėtam „eBike“ akumulatoriui, paspauskite dviračio kompiuterio įjungimo-išjungimo mygtuką **(2)**.
- Paspauskite „eBike“ akumulatoriaus įjungimo-išjungimo mygtuką (žr. akumulatoriaus naudojimo instrukciją).

Pavara suaktyvinama, kai paliečiate paminas (išskyrus, kai įjungta pagalbos stumiant funkcija arba pavaros galios lygmuo **OFF**). Variklio galia atitinka dviračio kompiuteryje nustatytą pavaros galios lygmenį.

Kai važiuodami įprastiniu režimu nustojae minti paminas arba kai tik pasiekiate **25 km/h** greitį, „eBike“ pavaros galia išjungžiama. Pavara automatiškai suaktyvinama, kai tik pradėdate minti paminas ir greitis nukrenta žemiau **25 km/h**.

Norėdami **išjungti** „eBike“ sistemą, galite naudotis šiomis galimybėmis:

- Paspauskite dviračio kompiuterio įjungimo-išjungimo mygtuką **(2)**.
- Įjunkite „eBike“ akumuliatorių jo įjungimo-išjungimo mygtuku (būna tokių dviračių gamintojų specifinių sprendimų, kur priegos prie akumulatoriaus įjungimo-išjungimo mygtuko nėra; žr. dviračio gamintojo pateiktą naudojimo instrukciją).

Po išjungimo veiksmo, sistema išsijungia, tai trunka apie 3 s. Vėl įjungti bus galima tik tada, kai pasibaigs išjungimo operacija.

Jei apie 10 min. „eBike“ nepajudinamas ir nepaspaudžiamas joks dviračio kompiuterio mygtukas, kad būtų tausoama energija, „eBike“ sistema automatiškai išsijungia.

Nuoroda: Kai „eBike“ pastatote, visada išjunkite „eBike“ sistemą.

Nuoroda: jei „SmartphoneHub“ akumulatorius išsikrauna, tai savo „eBike“ vis tiek galite įjungti „eBike“ akumulatoriumi. „SmartphoneHub“ akumulatorius įkraunamas automatiškai, kai tik įjungiamas „eBike“ akumulatorius. „SmartphoneHub“ akumuliatorių taip pat galima įkrauti per USB jungtį.

„SmartphoneHub“ sujungimas su išmaniuoju telefonu

„SmartphoneHub“ rodmennis ir funkcijas galite praplėsti išmaniojo telefono programa **„COBI.Bike“**. Tuo tikslu iš programų parduotuvės „App Store“ (skirtos „Apple iPhone“) arba iš „Google Play Store“ (skirtos „Android“ įrenginiams) parsisiųskite nemokamą programą.

Norėdami „SmartphoneHub“ sujungti su išmaniuoju telefonu, išmaniajame telefone atidarykite „COBI.Bike“ programą ir sekite programos nurodymus.

Išmaniojo telefono įstatymas į universalų laikiklį (žr. A ir B pav.)

Išmaniajam telefonui tvirtinti kartu yra tiekiamas universalus laikiklis **(16)**. „iPhone“ telefonams, naudojantis papildomos įrangos programa, galima įsigyti specialių „iPhone“ laikiklių. Naudojant „iPhone“ laikiklį, atskiro energijos tiekimo nereikia.

Naudojant universalų laikiklį, elektros energija tiekama (5 V/1 A, maks. 1,5 A) atskiru USB kabeliu (jeina į tiekiamą komplektą) per „SmartphoneHub“ „micro-A/B USB“ prievadą.

Universalaus laikiklio įstatymas (žr. **A pav.**)

Išmaniojo telefono įstatymas (žr. **B pav.**)

Elektros energijos tiekimas į išmanųjį telefoną (pasirinktinai)

Išmaniojo telefono išėmimas

Universalų laikiklį (**16**) iš priekio stumkite ant „SmartphoneHub“, kol išgirsite, kad jis užsifiksavo **1**. Tvirtinamaisiais varžtais (**17**) universalų laikiklį galima papildomai užfiksuoti.

- Traukite priekinį fiksavimo lankelį (**18**) pirmyn **2**.
- Išmanųjį telefoną ilgąja puse uždėkite ant užpakalinio fiksavimo lankelio (**19**) **3**.
- Priekiniam fiksavimo lankeliui (**18**) leiskite lėtai slysti link išmaniojo telefono ir jį atleiskite **4**.

Elektros energija (5 V/1 A) į išmanųjį telefoną gali būti tiekama atskiru USB kabeliu (jeina į tiekiamą komplektą) per „SmartphoneHub“ „micro-A/B USB“ prievadą. Tuo tikslu išmanųjį telefoną USB kabeliu sujunkite su „SmartphoneHub“ USB įvare.

Išmanųjį telefoną, o kartu ir priekinį fiksavimo lankelį abiem rankomis stumkite pirmyn, kol išmanųjį telefoną galėsite išimti iš universalaus laikiklio. Jei reikia, atjunkite USB kabelį, skirtą elektros energijai tiekti.

Programinės įrangos naujinimas

Jei yra „SmartphoneHub“ programinės įrangos naujinimo paketas, tai išmaniojo telefono programoje bus parodytas nurodymas. Norėdami atlikti naujinimą, sekite programos nurodymus.

„SmartphoneHub“ atkūrimas („Recovery“)

Jei „SmartphoneHub“ tinkamai neveikia, atlikite jo atkūrimą. Tuo tikslu savo išmaniajame telefone atidarykite programą ir sekite nurodymus.

Elektros energijos tiekimas į „SmartphoneHub“

„SmartphoneHub“ turi vidinį ličio jonų polimerų akumuliatorių (vardinė/minimali 300 mAh, 3,7 V), kurio išimti negalima.

„SmartphoneHub“ galima įjungti įjungimo-išjungimo mygtuku (**2**) arba ant „eBike“ akumuliatoriaus esančiu įjungimo-išjungimo mygtuku. Jei „SmartphoneHub“ įjungti nepavyksta, tai ne mažiau kaip 30 min jį reikia įkrauti USB kabeliu.

Pagalbos stumiant įjungimas/išjungimas

Pagalba stumiant jums gali palengvinti stumti „eBike“. Pasirinkus šią funkciją, greitis priklauso nuo nustatytos pavaros ir gali būti maks. **6 km/h**. Kuo žemesnė pasirinkta pava, tuo mažesnis ir šios funkcijos greitis (veikiant maksimalia galia).

► **Funkciją „Pagalba stumiant“ leidžiama naudoti tik stumiant „eBike“**. Jei naudojant funkciją „Pagalba stumiant“ „eBike“ ratai neličia pagrindo, išskyla sužalojimo pavojus.

Norėdami **suaktyvinti** pagalbą stumiant, trumpai paspauskite valdymo bloko mygtuką **WALK**. Suaktyvinę, per 3 s paspauskite mygtuką **+** ir laikykite jį paspausta. „eBike“ pava įjungžiama.

Nurodymas: Esant nustatytam pavaros galios lygmeniui **OFF**, pagalba stumiant negali būti suaktyvinta.

Pagalba stumiant **išjungžiama**, kai tik įvykdoma viena iš šių sąlygų:

- atleidžiame mygtuką **+**,
- užblokuojami „eBike“ ratai (pvz., stabdant arba atsitrenkus į kliūtį),
- greitis viršija **6 km/h**.

Pagalbos stumiant veikimo principas priklauso nuo specifinių, eksploataavimo šalyje galiojančių reikalavimų, todėl gali skirtis nuo čia pateikto aprašo arba gali būti deaktyvintas.

Pavaros galios lygmens nustatymas

Valdymo bloke (**15**) galite nustatyti, kokia galia „eBike“ pava yra jums turi padėti minant. Pavaros galios lygmenį bet kada, net ir važiuojant, galima keisti.

Nurodymas: Kai kuriuose modeliuose gali būti, kad pavaros galios lygmuo yra nustatytas iš anksto ir jo keisti negalima. Taip pat gali būti, kad bus mažiau pavaros galios lygmenų, nei čia nurodyta.

Maksimalus galimas pavaros galios lygmenų kiekis:

- **OFF:** variklis išjungtas, „eBike“ kaip įprastas dviratį toliau gali judėti tik minant. Pagalba stumiant šiame pavaros galios lygmenyje negali būti suaktyvinta.
- **ECO:** veiksminga pavaros galia, esant maksimaliam efektyvumui, skirta maksimaliai ridos atsargai
- **TOUR:** tolygi pavaros galia, skirta maršrutui su didele ridos atsarga
- **SPORT/eMTB:**

SPORT: didelė pavaros galia, skirta sportiniam važiavimui kalnuotomis vietovėmis bei dalyvaujant mieste eisme
eMTB: optimali pavaros galia bet kurioje vietovėje, sportiška važiavimo pradžiai, geresnė dinamika, maksimalus našumas (**eMTB** galima naudoti tik kartu su pavaros blokais BDU250P CX, BDU365, BDU450 CX ir BDU480 CX. Gali reikėti atnaujinti programinę įrangą.)

- **TURBO:** maksimali pavaros galia dideliame mynimo dažniui, skirta sportiniam važiavimui

Norėdami pavaros galios lygmenį **padidinti** pakartotinai spauskite valdymo bloko mygtuką **+** (**14**), kol rodmenyje atsiras pageidaujamas pavaros galios lygmuo, o norėdami **sumažinti**, spauskite mygtuką **-** (**11**).

Dviračio apšvietimo įjungimas ir išjungimas

Modelyje, kuriame energiją važiavimo šviesai tiekia „eBike“ sistema, ilgai spaudžiant ant valdymo bloko esantį mygtuką **+** (**14**) tuo pačiu galima įjungti ir išjungti priekinį ir užpakalinį žibintus.

Esant įjungtai šviesai, ekrane būsenos eilutėje ar programoje yra rodomas simbolis.

Žibintus taip pat galima įjungti ir išjungti programa.

Dviračio apšvietimo įjungimas ir išjungimas ekrano fono apšvietimui įtakos nedaro.

„SmartphoneHub“ rodmenys ir nustatymai

„SmartphoneHub“ kabeliu yra sujungtas su pavaros bloku.

Išmanusis telefonas išmanojo telefono tvirtinamąją dalimi mechaniškai yra sujungtas su „SmartphoneHub“.

„SmartphoneHub“ ir išmanusis telefonas komunicuoja Bluetooth® ryšiu.

„SmartphoneHub“ yra su 1.52"-LCD ekranu, kuris yra apsaugotas nuo įbrėžimų ir kurio raiškia 192 × 64 taškai. Integruotas ekranas yra skirtas naudoti be atitinkamo išmanojo telefono. Integruotame ekrane išmanojo telefono programos turinys negali būti rodomas.

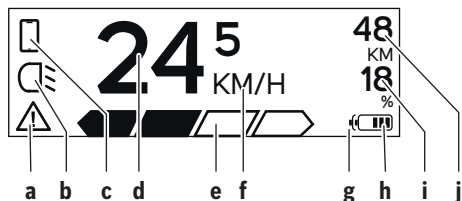

- a** Klaidos rodmuo:
Rodmuo rodomas, kai klaidų atmintyje yra bent viena klaida.
- b** Dviračio apšvietimo rodmuo:
Rodmuo rodomas, kai yra įjungta šviesa.
- c** Išmanojo telefono ryšio rodmuo:
Rodmuo rodomas, kai yra ryšys su išmaniuoju telefonu.
Šis rodmuo rodomas, kai „SmartphoneHub“ yra sujungtas su išmaniuoju telefonu.
- d** Greitis:
Čia rodomas esamasis greitis.
- e** Pavaros galios lygmens rodmuo
- f** Vienetų rodmuo:
Priklausomai nuo „COBI.Bike“ programos, greitis rodomas km/h arba mph. Standartiškai iš anksto yra nustatyta km/h.
- g** Antrojo akumuliatoriaus rodmuo:
Jei „eBike“ yra su 2 akumuliatoriais, čia vienas už kito yra rodomi 2 akumuliatoriai.
- h** Akumuliatoriaus įkrovos indikatorius:
Vienas segmentas atitinka apie 20 % akumuliatoriaus talpos.

Akumuliatorius yra išsikrovęs arba neįstatytas.

i Akumuliatoriaus įkrova procentais

j „eBike“ akumuliatoriaus ridos atsarga
Priklausomai nuo akumuliatoriaus įkrovos būklės čia yra rodoma maksimali ridos atsarga.

Kiti rodmenys

498 ^{1/1}	Įvyko klaida! Klaidos rodmuo rodomas tol, kol naudotojas paspaudžia parinkties mygtuką (9) ir tokiu būdu patvirtina klaidos gavimą. Kol nepašalinama klaida, pagrindiniame lange (greičio ir kt.) lieka įspėjamasis trikampis.
HOLD '+ NOW	Dviejų pakopų suaktyvinimo proceso metu paspaudus mygtuką (13) vairuotojo yra prašoma 2 sekundes spausti mygtuką + (14) .
	Po 2 sekundžių parodomas pagalbos stumiant režimas.
	Šis rodmuo ir kairėje pavaizduotas tekstas rodomi, jei dėl problemos pavaros blokas veikti negali. Taip yra, kai, pvz.,
ENGINE OFF	– sistemoje yra prijungti netinkami komponentai
DISABLED ^{48 KM} _{18 %}	– „eBike“ akumuliatorius yra išsikrovęs.
68%	Kai „eBike“ akumuliatorius įkraunamas, ekrane yra rodoma esamoji įkrova. Baterijos simbolis mirksi.
	Šis rodmuo rodomas, kai „eBike“ yra prijungtas prie „DiagnosticTool“.
24.5 KM/H ^{48 KM} _{18 %}	Kai „eBike“ akumuliatoriaus įkrova yra mažesnė nei 20 %, mirksi akumuliatoriaus įkrovos būklės indikatorius h .
	Šis rodmuo rodomas, esant mažai „eBike“ akumuliatoriaus įkrovai. Pavaros galia išjungiamą.
	Šis rodmuo rodomas, kai „eBike“ pasiekia techninės priežiūros terminą.
INSPECTION DUE	
x x	Šis rodmuo rodomas, kai atsiranda programinės įrangos problemų. Reikia atlikti programinės įrangos naujinimą.
	Šis rodmuo rodomas, kai „SmartphoneHub“ yra sujungtas su išmaniuoju telefonu.
	Bluetooth® poravimo proceso pabaigą rodo varnelė ant mažo išmanojo telefono simbolio.



Šis rodmuo rodomas, kai „SmartphoneHub“ veikia atkūrimo režimu (tik esant šiai būsenai gali būti instaliuota programinė įranga). Mažas išmaniojo telefono simbolis rodo ryšį su išmaniuoju telefonu.

Atkūrimo proceso pabaigą rodo varnelė.

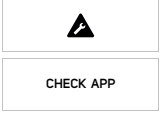

Jūsų valdymo sistema negali veikti dėl šių priežasčių:

1. Buvo identifikuotas vienas arba keli nesuderinami komponentai. Tokiu atveju komponentai reikalauja programinės įrangos naujinimo, kurį gali atlikti tik Bosch „eBike“ prekybos atstovas. Po šio pranešimo „eBike“ sistema išsi-jungia.

2. Identifikuota sena programinės įrangos versija. Tai gali būti dėl bandymo programuoti. Problema galima išspręsti atlikus programinės įrangos naujinimą. Po šio pranešimo „eBike“ sistema išsi-jungia.

Klaidos kodo rodmuo

„eBike“ sistemos komponentai automatiškai nuolat tikrinami. Jei aptinkama klaida, dviračio kompiuteryje atsiranda atitinkamas klaidos kodas.

Priklausomai nuo klaidos tipo, pavara, jei reikia, automatiškai išjungiama. Toliau galima važiuoti nenaudojant pavaros galios. Prieš kitus važiavimus „eBike“ reikytų patikrinti.

► **Dėl bet kokio remonto kreipkitės tik į įgaliotą dviračių prekybos atstovą.**

Kodas	Priežastis	Šalinimas
410	Užblokuotas vienas arba keli dviračio kompiuterio mygtukai.	Patikrinkite, ar mygtukai užstrigo dėl patekusių nešvarumų. Jei reikia, mygtukus išvalykite.
414	Valdymo bloko ryšio problema	Kreipkitės į specialistus, kad patikrintų jungtis ir laidus
418	Užblokuotas vienas arba keli valdymo bloko mygtukai.	Patikrinkite, ar mygtukai užstrigo dėl patekusių nešvarumų. Jei reikia, mygtukus išvalykite.
419	Konfigūravimo klaida	Iš naujo paleiskite sistemą. Jei problema išlieka, susisiekite su Bosch „eBike“ prekybos atstovu.
422	Pavaros bloko ryšio problema	Kreipkitės į specialistus, kad patikrintų jungtis ir laidus
423	„eBike“ akumulatoriaus ryšio problema	Kreipkitės į specialistus, kad patikrintų jungtis ir laidus
424	Komponentų tarpusavio ryšio klaida	Kreipkitės į specialistus, kad patikrintų jungtis ir laidus
426	Vidinė laiko viršijimo klaida	Iš naujo paleiskite sistemą. Jei problema išlieka, susisiekite su Bosch „eBike“ prekybos atstovu. Įvykus šiai klaidai, pagrindinių nustatymų meniu rato apskritimo ilgio pažiūrėti ir priderinti negalima.
430	Išsikrovęs dviračio kompiuterio vidinis akumulatorius	Įkraukite dviračio kompiuterį (laikiklyje arba naudodamiesi USB jungtimi)
431	Programinės įrangos versijos klaida	Iš naujo paleiskite sistemą. Jei problema išlieka, susisiekite su Bosch „eBike“ prekybos atstovu.
440	Vidinė pavaros bloko klaida	Iš naujo paleiskite sistemą. Jei problema išlieka, susisiekite su Bosch „eBike“ prekybos atstovu.
450	Vidinė programinės įrangos klaida	Iš naujo paleiskite sistemą. Jei problema išlieka, susisiekite su Bosch „eBike“ prekybos atstovu.
460	USB jungties triktis	Iš dviračio kompiuterio USB jungties ištraukite kabelį. Jei problema išlieka, susisiekite su Bosch „eBike“ prekybos atstovu.
490	Vidinė dviračio kompiuterio klaida	Kreipkitės į specialistus, kad patikrintų dviračio kompiuterį
500	Vidinė pavaros bloko klaida	Iš naujo paleiskite sistemą. Jei problema išlieka, susisiekite su Bosch „eBike“ prekybos atstovu.
502	Dviračio apšvietimo klaida	Patikrinkite žibintą ir jo laidus. Iš naujo paleiskite sistemą. Jei problema išlieka, susisiekite su Bosch „eBike“ prekybos atstovu.
503	Greičio jutiklio klaida	Iš naujo paleiskite sistemą. Jei problema išlieka, susisiekite su Bosch „eBike“ prekybos atstovu.

Kodas	Priežastis	Šalinimas
504	Atpažinta greičio signalo manipuliacija.	Patikrinkite stipino magneto padėtį ir, jei reikia, nustatykite. Patikrinkite, ar nėra manipuliacijos (suregulavimą). Pavaros galia sumažinama.
510	Vidinė jutiklio klaida	Iš naujo paleiskite sistemą. Jei problema išlieka, susisiekite su Bosch „eBike“ prekybos atstovu.
511	Vidinė pavaros bloko klaida	Iš naujo paleiskite sistemą. Jei problema išlieka, susisiekite su Bosch „eBike“ prekybos atstovu.
530	Akumulatoriaus klaida	Išjunkite „eBike“, išimkite „eBike“ akumuliatorių ir „eBike“ akumuliatorių vėl įdėkite. Iš naujo paleiskite sistemą. Jei problema išlieka, susisiekite su Bosch „eBike“ prekybos atstovu.
531	Konfigūravimo klaida	Iš naujo paleiskite sistemą. Jei problema išlieka, susisiekite su Bosch „eBike“ prekybos atstovu.
540	Temperatūros klaida	„eBike“ yra už leidžiamosios temperatūros diapazono ribų. Išjunkite „eBike“ sistemą, kad pavaros blokas arba atvėstų, arba sušiltų iki leidžiamojo temperatūros diapazono ribų. Iš naujo paleiskite sistemą. Jei problema išlieka, susisiekite su Bosch „eBike“ prekybos atstovu.
550	Buvo atpažintas neleistinas energiją naudojančios prietaisais.	Pašalinkite energiją naudojančią prietaisą. Iš naujo paleiskite sistemą. Jei problema išlieka, susisiekite su Bosch „eBike“ prekybos atstovu.
580	Programinės įrangos versijos klaida	Iš naujo paleiskite sistemą. Jei problema išlieka, susisiekite su Bosch „eBike“ prekybos atstovu.
591	Autentifikuojamo klaida	Išjunkite „eBike“ sistemą. Išimkite akumuliatorių ir vėl jį įdėkite. Iš naujo paleiskite sistemą. Jei problema išlieka, susisiekite su Bosch „eBike“ prekybos atstovu.
592	Nesuderinami komponentai	Naudokite tinkamą ekraną. Jei problema išlieka, susisiekite su Bosch „eBike“ prekybos atstovu.
593	Konfigūravimo klaida	Iš naujo paleiskite sistemą. Jei problema išlieka, susisiekite su Bosch „eBike“ prekybos atstovu.
595, 596	Ryšio klaida	Patikrinkite link pavarų mechanizmo nuvestus laidus ir iš naujo paleiskite sistemą. Jei problema išlieka, susisiekite su Bosch „eBike“ prekybos atstovu.
602	Vidinė akumulatoriaus klaida	Iš naujo paleiskite sistemą. Jei problema išlieka, susisiekite su Bosch „eBike“ prekybos atstovu.
603	Vidinė akumulatoriaus klaida	Iš naujo paleiskite sistemą. Jei problema išlieka, susisiekite su Bosch „eBike“ prekybos atstovu.
605	Akumulatoriaus temperatūros klaida	Akumulatorius yra už leidžiamosios temperatūros diapazono ribų. Išjunkite „eBike“ sistemą, kad akumulatorius arba atvėstų, arba sušiltų iki leidžiamojo temperatūros diapazono ribų. Iš naujo paleiskite sistemą. Jei problema išlieka, susisiekite su Bosch „eBike“ prekybos atstovu.
606	Išorinė akumulatoriaus klaida	Patikrinkite, kaip sujungti laidai. Iš naujo paleiskite sistemą. Jei problema išlieka, susisiekite su Bosch „eBike“ prekybos atstovu.
610	Akumulatoriaus įtampos klaida	Iš naujo paleiskite sistemą. Jei problema išlieka, susisiekite su Bosch „eBike“ prekybos atstovu.
620	Kroviklio klaida	Pakeiskite kroviklį. Susisiekite su Bosch „eBike“ prekybos atstovu.
640	Vidinė akumulatoriaus klaida	Iš naujo paleiskite sistemą. Jei problema išlieka, susisiekite su Bosch „eBike“ prekybos atstovu.
655	Kelios akumulatoriaus klaidos	Išjunkite „eBike“ sistemą. Išimkite akumuliatorių ir vėl jį įdėkite. Iš naujo paleiskite sistemą. Jei problema išlieka, susisiekite su Bosch „eBike“ prekybos atstovu.

Kodas	Priežastis	Šalinimas
656	Programinės įrangos versijos klaida	Susisieki su Bosch „eBike“ prekybos atstovu, kad jis atliktų programinės įrangos naujinimą.
7xx	Pavarų mechanizmo klaida	Prašome laikytis pavarų mechanizmo gamintojo pateiktos naudojimo instrukcijos.
800	Vidinė ABS klaida	Susisieki su Bosch „eBike“ prekybos atstovu.
810	Negalimi signalai rato greičio jutiklyje	Susisieki su Bosch „eBike“ prekybos atstovu.
820	Link priekinio rato greičio jutiklio einančio laido gedimas	Susisieki su Bosch „eBike“ prekybos atstovu.
821...826	Negalimi signalai priekiniame rato greičio jutiklyje Gali būti, kad nėra jutiklio disko, jis yra pažeistas arba netinkamai sumontuotas; labai skiriasi priekinio ir užpakalinio ratų skersmenys; ekstremali važiavimo situacija, pvz., važiavimas ant užpakalinio rato	Iš naujo įjunkite sistemą ir ne mažiau kaip 2 minutes atlikite bandomąjį važiavimą. ABS kontrolinės lemputės turi užgesti. Jei problema išlieka, susisieki su Bosch „eBike“ prekybos atstovu.
830	Link užpakalinio rato greičio jutiklio einančio laido gedimas	Susisieki su Bosch „eBike“ prekybos atstovu.
831 833...835	Negalimi signalai užpakaliniame rato greičio jutiklyje Gali būti, kad nėra jutiklio disko, jis yra pažeistas arba netinkamai sumontuotas; labai skiriasi priekinio ir užpakalinio ratų skersmenys; ekstremali važiavimo situacija, pvz., važiavimas ant užpakalinio rato	Iš naujo įjunkite sistemą ir ne mažiau kaip 2 minutes atlikite bandomąjį važiavimą. ABS kontrolinės lemputės turi užgesti. Jei problema išlieka, susisieki su Bosch „eBike“ prekybos atstovu.
840	Vidinė ABS klaida	Susisieki su Bosch „eBike“ prekybos atstovu.
850	Vidinė ABS klaida	Susisieki su Bosch „eBike“ prekybos atstovu.
860, 861	Įtampos tiekimo gedimas	Iš naujo paleiskite sistemą. Jei problema išlieka, susisieki su Bosch „eBike“ prekybos atstovu.
870, 871 880 883...885	Ryšio klaida	Iš naujo paleiskite sistemą. Jei problema išlieka, susisieki su Bosch „eBike“ prekybos atstovu.
889	Vidinė ABS klaida	Susisieki su Bosch „eBike“ prekybos atstovu.
890	Pažeista ABS kontrolinė lemputė arba jos nėra; gali būti, kad neveikia ABS.	Susisieki su Bosch „eBike“ prekybos atstovu.
Nėra rodmenų	Vidinė dviračio kompiuterio klaida	Iš naujo paleiskite „eBike“ sistemą, t. y. ją išjunkite ir vėl įjunkite.

Priežiūra ir servisas

Priežiūra ir valymas

Visus komponentus suslėgtu vandeniu plauti draudžiama. Dviračio kompiuterio ekraną laikykite švarų. Jei jis nešvarus, gali būti klaidingai įvertinamas skaistis. Dviračio kompiuterį valykite minkštu, tik vandeniu sudrėkintu skudurėliu. Nenaudokite jokių valymo priemonių. Ne rečiau kaip kartą metuose kreipkitės į specialistus, kad patikrintų jūsų „eBike“ sistemos techninę būklę (taip pat ir mechaniką, sistemos programinės įrangos versiją). Dviračio pardavėjas techninės priežiūros terminui papildomai gali nurodyti veikimo galią ir/arba laiko intervalą. Tokiu

atveju, kaskart įjungus, dviračio kompiuteris jums rodytų techninės priežiūros terminą.

Dėl „eBike“ techninės priežiūros ir remonto prašome kreiptis į įgaliotą dviračių prekybos atstovą.

► **Dėl bet kokio remonto kreipkitės tik į įgaliotą dviračių prekybos atstovą.**

Klientų aptarnavimo skyrius ir konsultavimo tarnyba

Iškilus bet kokiems, su „eBike“ sistema ir jos komponentais susijusiems klausimams, kreipkitės į įgaliotą dviračių prekybos atstovą.

Įgaliotų prekybos atstovų kontaktus rasite internetiniame puslapyje www.bosch-ebike.com.

Šalinimas



Pavaros blokas, dviračio kompiuteris su valdymo bloku, akumulatorius, greičio jutiklis, papildoma įranga ir pakuotės turi būti ekologiškai utilizuojami.

„eBike“ ir jo komponentų nemeskite į buitinių atliekų kontenerius!



Pagal Europos direktyvą 2012/19/ES, naudoti nebetinkami elektriniai prietaisai ir, pagal Europos direktyvą 2006/66/EB, pažeisti ir išseikvoti akumulatoriai ar baterijos turi būti surenkami atskirai ir perdirbami aplinkai nekenksmingu būdu.

Nebetinkamus naudoti Bosch „eBike“ komponentus prašome atiduoti įgalotiems prekybos atstovams.

Galimi pakeitimai.